

Déclencheur manuel radio avec répéteur intégré

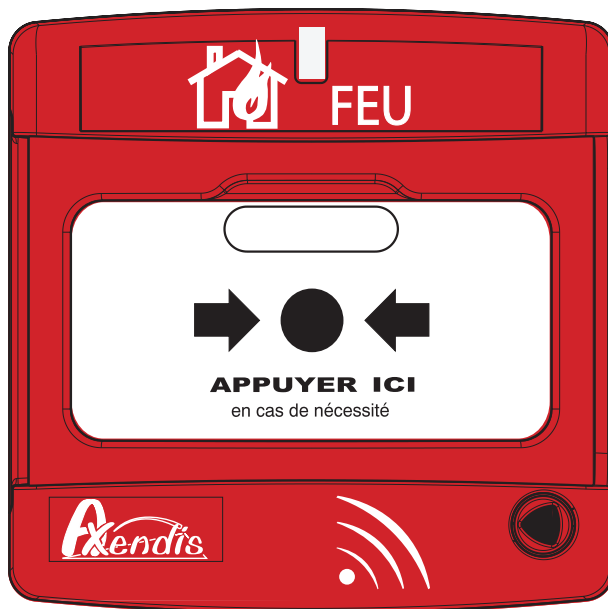

Table des matières

Présentation	2
Caractéristiques générales	2
Fixation du DM radio	2
Ouverture et fermeture du DM	2
Insertion des piles	3
Procédure de configuration des DM radio au type 4	3
Remise à zéro	5
Défauts	5
Fonctionnement	5
Entretien	6
Protection de l'environnement.....	6



Axendis
Actipôle de la Fonderie
Bâtiment Chrome
470 route du Tilleul
69270 CAILLOUX-SUR-FONTAINES

Références produits:

11246 : Déclencheur manuel radio avec répéteur intégré

11241 : Alarme Type 4 radio avec répéteur intégré

11244 : Avertisseur radio avec répéteur intégré

Présentation

Le déclencheur manuel radio peut être interconnecté à plusieurs types 4 radio par liaison hertzienne avec un mode intelligent par apprentissage manuel. Le déclencheur radio s'intègre dans un groupe interconnecté non hiérarchisé (pas de maître/esclave), composé de types 4 radio, DMs radio, avertisseurs avec répéteur intégré et de cartes relais. Les signaux peuvent être relayés

jusqu'à 10 fois (10 rebonds), conférant une excellente portée au système.

Lorsque l'un des déclencheurs manuels (DM) interconnectés est actionné, l'alarme du type 4 associé est déclenchée.

Ce produit est fourni avec une clé multifonction pour le réarmement de DMs et l'ouverture de leur coffrets.

ATTENTION : Ce système est incompatible avec la précédente génération de Type 4, de déclencheurs manuels radio et de diffuseurs sonores radio (réf. 11201, 11204 et 11206).

Caractéristiques générales

Alimentation

- | | |
|----------------|-----------------------------------|
| > Pile | Pile lithium 3V 1300mAh (CR17345) |
| > Consommation | 0,60 µA |
| > Autonomie | 5 ans |
- Autonomie indiquée à titre indicatif. Varie selon les cycles de tests et d'alarme.*

Caractéristiques physiques

- | | |
|--------------|-------------------------------|
| > Dimensions | 102 x 102 x 70 mm (L x H x P) |
| > Matière | ABS rouge |
| > Poids | 260g |

Radio

- | | |
|-------------------------------------|--|
| > Nombre max. par groupe | Illimité dans la zone de couverture radio* |
| > Nombre de rebonds max. | 10 |
| > Distance max. entre chaque membre | 100 m en champs libre** |

**Dans la limite de 10 rebonds max entre chaque point. Uniquement vérifiable par test fonctionnel.*

***Distance indiquée à titre indicatif. Varie selon la configuration du bâtiment.*

Fixation du DM radio

Fixer le coffret du DM radio à une hauteur d'environ 1m30. .

Installer le DM radio dans un endroit sec et ventilé, facilement accessible.

1. Démontez la façade avant du coffret (voir «Ouverture et fermeture du DM», page 2)
2. Tracer au mur les emplacements des fixations et percer.
3. Accrocher le socle du coffret au mur
4. Remonter la façade avant sur le socle du coffret .

Ouverture et fermeture du DM

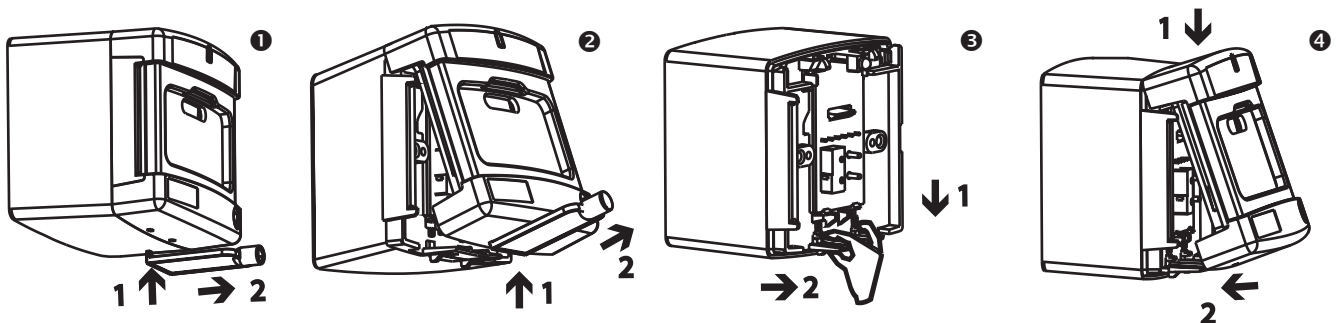

Ouverture

1. A l'aide de la clé multifonction, appuyer sur les deux encoches situées sous le DM (fig. 1).
2. Soulever délicatement la façade vers le haut (fig. 2).
3. Pour accéder à la carte, appuyer simultanément sur les deux languettes et tirer le cache.

Fermeture

1. Remettre le cache en commençant par le haut (fig. 4).
2. Remettre la façade en commençant par le haut. Clipser le bas jusqu'au «clac» de fermeture (fig. 4).

Insertion des piles

ATTENTION : Respecter la polarité des piles. Risque de mise hors-service de la carte électronique.

1. Retirer la façade avant. (voir «Ouverture et fermeture du DM», page 2)
2. Insérer la pile CR17345 3V dans le compartiment du déclencheur manuel.

Pile lithium
3V CR 17 345

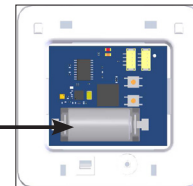







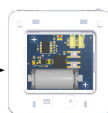
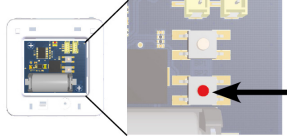

Procédure de configuration des DM radio au type 4

Cette procédure permet de configurer un réseau de types 4 et de DM radio. Il est possible de s'associer à n'importe quel élément déjà installé.

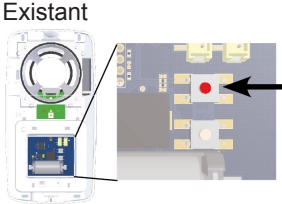

Le terme existant désigne le groupe déjà en place ou le premier type 4 installé. Le terme nouveau désigne le dispositif à appairer au groupe déjà présent. Il n'y a pas de maître / esclaves dans ce système.

Les manipulations sont à effectuer boîtier ouvert.

Étapes	Actions	Observations			
		Voyants lumineux	Signaux sonores	Descriptions	
1	Placer le DM ou type 4 que vous souhaitez configurer à proximité du groupe radio existant.	<div style="display: flex; justify-content: space-around;"> <div style="text-align: center;"> <p>Existant</p>  </div> <div style="text-align: center;"> <p>Nouveau</p>  </div> </div>			
2	Appuyer sur le bouton configuration du module radio (du DM ou type 4) du nouveau dispositif pendant 5 secondes.	<p>Nouveau</p> 		<p>5 bips</p> 	
			 	<p>train de bips</p> 	La configuration est prise en compte.
	Un signal d'appairage est envoyé au groupe radio existant.			<p>1 bip toutes les 3 secondes</p> 	

- 3** Appuyer sur le bouton «validation» du nouveau dispositif et relâcher immédiatement.
Il est aussi possible d'appuyer sur la barre «test» transparente du coffret (non démonté) dans le cas d'un Type 4.
- Existant
- 
- Nouveau
- long bip 

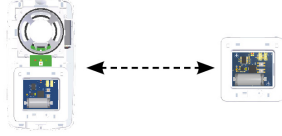
*Le nouvel élément est maintenant associé au groupe. Il passe en mode optimisation de l'implantation.
Ce mode permet de vérifier la liaison radio des points au sein du groupe.*

- 4** Se déplacer avec le DM vers l'endroit choisi pour son emplacement et vérifier la qualité de réception du signal radio
- Existant Nouveau
- 
- Séquences de 1 à 5 bips espacées de quelques secondes 
- Vérification de la qualité du lien radio.

Lorsque le DM est en mode optimisation de l'implantation (voir page 7, étape 4), il émet de 1 à 5 bips espacés de quelques secondes.

Ces bips indiquent la qualité de la réception radio (de très mauvaise à excellente).

Choisir l'emplacement du DM à l'endroit où la réception est la meilleure.

Une mauvaise réception peut être due à la présence d'un obstacle (cloison, dalle en béton armé,...).



Réception radio

Nombre de bips	1	2	3	4	5
Réception	Installation interdite +	Installation non recommandée ++	Moyenne +++	Bonne ++++	Excellente +++++
	<i>Risque de perte de communication</i>		<i>Installation recommandée</i>		

La puissance du signal du dispositif dépend de son emplacement. Evitez de placer le dispositif dans des endroits confinés, sur des parties métalliques ou derrière une porte.

Il est recommandé d'installer le type 4 radio à plus d'un mètre de toute source d'interférences (tableaux électriques, objets métalliques et sources radio)

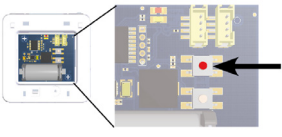
- 5** Fixer le DM à l'emplacement défini

- 6** Appuyer sur le bouton validation du DM.
Il est aussi possible d'appuyer sur la barre «test» transparente du coffret (non démonté) dans le cas d'un type 4..
- Nouveau
- 
- 4 bips 
- Sortie du mode optimisation de l'implantation.

Le système est maintenant opérationnel.

Pour ajouter un autre DM au groupe existant: recommencer les étapes de 1 à 6 ci-dessus. Procédure réalisable sur n'importe quel élément du groupe.

Remise à zéro

Effacer la configuration d'un DM ou d'un type 4.

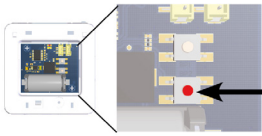
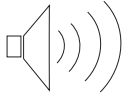
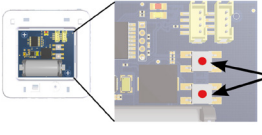
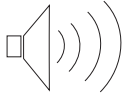
Étapes	Actions		Observations
1	Maintenir enfoncé le bouton « configuration » du DM ou Type 4 .		1 bip 
2	Appuyer simultanément sur les boutons « validation » et « configuration » du DM ou du Type 4 <ul style="list-style-type: none"> Après le 1er bip, maintenir les 2 boutons appuyés jusqu'à entendre le 1er bip long puis relâcher les 2 boutons. 3 autres bips longs se font entendre. 		1 bip  puis 4 bips longs
3	Relâcher les deux boutons.		

Le DM n'est plus associé au groupe.

Pour le reconfigurer, recommencer les étapes de 1 à 6 pages 3 et 4.

Alarme

Alarme générale

L'alarme générale est déclenchée lorsque l'un des déclencheurs manuels est activé.

Réarmement

Lorsqu'un déclencheur manuel est activé, réarmer celui-ci à l'aide de la clé noire:

A l'aide de la clé multifonction, passer le déclencheur manuel (activé en mode « alarme ») sur la position de veille en tournant un quart de tour dans le sens des aiguilles d'une montre..

Signification des LED en mode alarme

- > LED ambrée allumée: envoie le signal d'alarme au type 4 associé
- > LED rouge allumée: alarme prise en compte par le type 4 associé

Défauts

Lorsque le type 4 présente un défaut, celui-ci est signalé par un clignotement de la LED orange sur le DM. L'élément concerné émet un bip en fonction de son défaut (toutes les 30 secondes).

Lorsqu'un DM présente un défaut, celui-ci émet un bip en fonction de son défaut (toutes les 20 secondes).

Identifier le type de défaut

Le DM signale un défaut avec ::

- > 1 bip*: défaut batterie
- > 2 bips*: défaut communication (pas de message du groupe reçu en 24 heures)

**toutes les 20 secondes*

Défaut batterie

- > Remplacer la pile défectueuse par une pile lithium 3V CR 17345.

Défaut communication

- > Passer un type 4 en mode diagnostic pour vérifier la qualité de la liaison.

Fonctionnement

Surveillance de liaison

Un signal de surveillance de liaison survient automatiquement toutes les 17h.

Essai

Le mode essai permet de vérifier le bon fonctionnement de l'alarme générale.

1. Se munir de la clé, l'insérer dans le déclencheur manuel.
2. Tourner un quart de tour dans le sens inverse des aiguilles d'une montre jusqu'à ce que le libellé «essai» apparaisse dans la fenêtre du déclencheur manuel.
3. L'alarme générale se déclenche (son NFS 32-001 et flash).
4. Relâcher la clé. Le déclencheur se remet tout seul en position de veille.

Test automatique de la pile 3V CR 17345

- > Un test est lancé toutes les 12 heures pour vérifier la tension de la pile.

Entretien

Afin de garantir une durée de vie maximale du produit, veillez à garder le produit propre, installé dans un endroit sec et ventilé. Nous ne serions en aucun cas responsables des dommages liés à une mauvaise utilisation ou à un défaut d'entretien de ce matériel.

Le remplacement des piles d'origines par des piles de type incorrect peut engendrer un risque d'explosion.

- > Les piles usagées doivent être mise au rebut conformément aux instructions de recyclage des matériaux.

Protection de l'environnement

Les accumulateurs qui équipent cet appareil doivent être recyclés selon le décret N°99-374 du 12 mai 1999.

Art. 4. - Il est interdit d'abandonner des piles ou des accumulateurs usagés ainsi que, le cas échéant, les appareils auxquels ils sont incorporés ou de rejeter dans le milieu naturel les composants liquides ou solides de ces piles ou de ces accumulateurs.

Ce produit est conforme à la directive ROHS¹ 2011/65/UE relative à la limitation de l'utilisation de certaines substances dangereuses dans les DEEE².

1 Restriction d'utilisation de substances dangereuses pour l'environnement

2 Déchets d'équipement électrique et électronique