

Notice CDBELED / CDBELED-LAS

Boîtier d'étage pour centrale de désenfumage

1. Présentation du boîtier d'étage.

Le principe de fonctionnement est décrit au paragraphe «1. Présentation».

Les caractéristiques techniques de ce boîtier sont décrites en dernière page du document.

2. Installation et raccordement du boîtier d'étage.

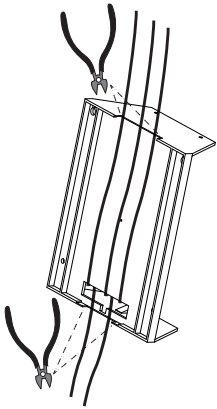

Couper avec une pince coupante les bords comme illustré à gauche afin de permettre le passage de câbles. Effectuer une boucle avec les câbles provenant de l'étage supérieur comme représenté à droite pour éviter une détérioration de la carte en cas de présence d'humidité sur les câbles.

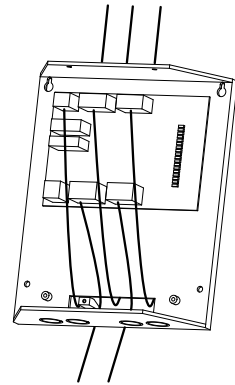

3. Configuration et raccordement du boîtier d'étage (BE).

Effectuer le raccordement comme illustré ci-dessous.

Tourner la roue codeuse S2 selon sa position d'étage, la position 0 correspond à l' «étage 1» sur la centrale.

Basculer l'interrupteur du Switch SW sur «sans surveillance trappes» si la détection de position des volets «attente» et «sécurité» n'est pas nécessaire.

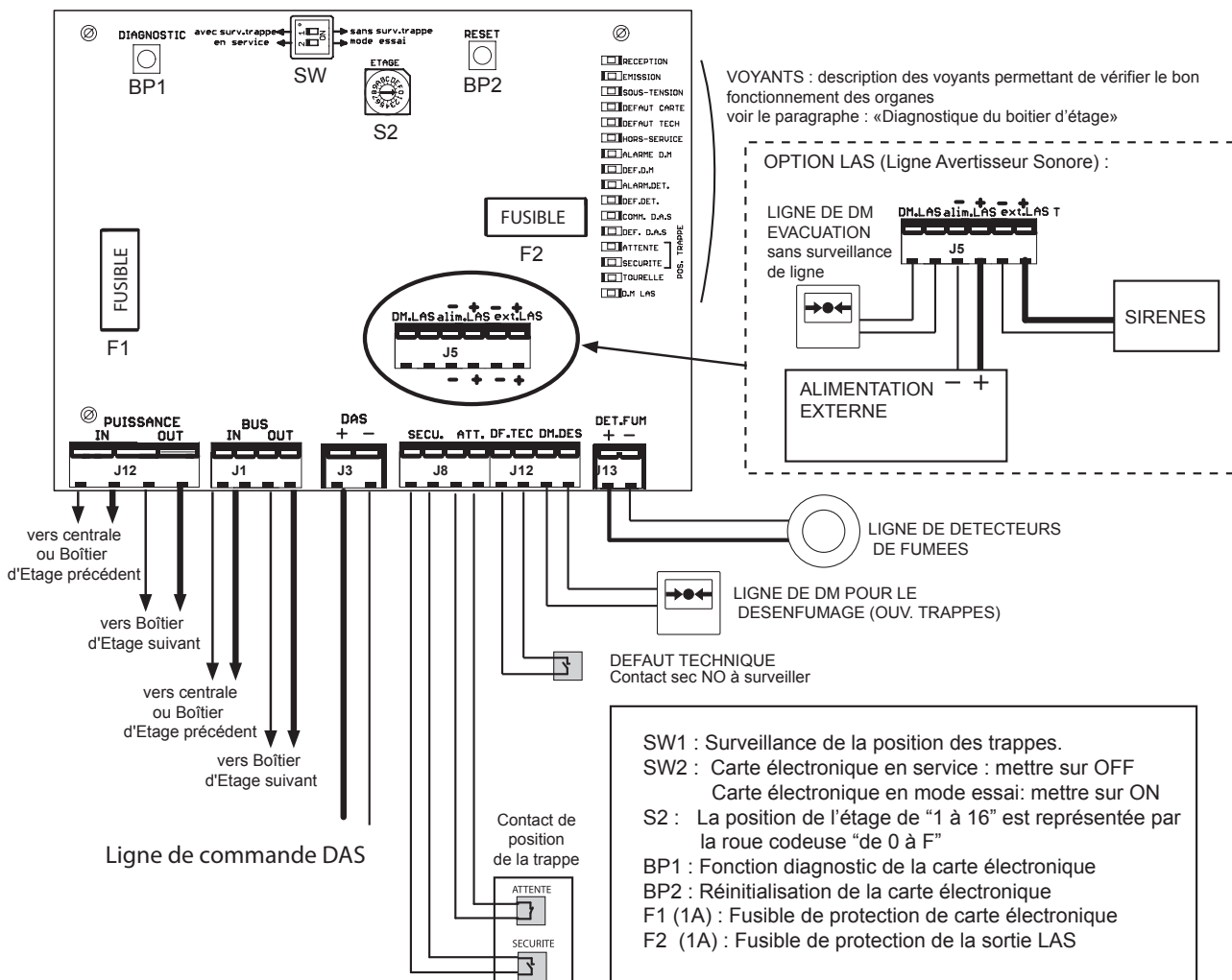

Notice CDBELED / CDBELED-LAS

Boîtier d'étage pour centrale de désenfumage

5. Raccordement de la ligne de DM DESENFUMAGE (RFL=1KOhm livrée avec le BE).

DM NEUTRONIC Modèle 4710R2

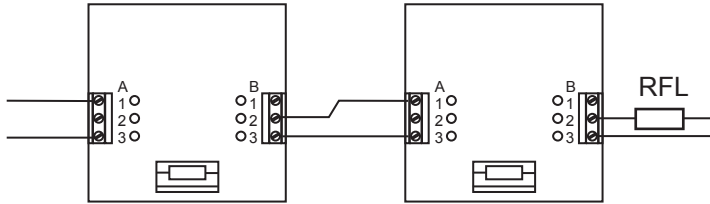

6. Raccordement de la ligne de DM EVACUATION.

DM NEUTRONIC Modèle 4710R1

Cette option est requise dans certains bâtiments type foyer logement

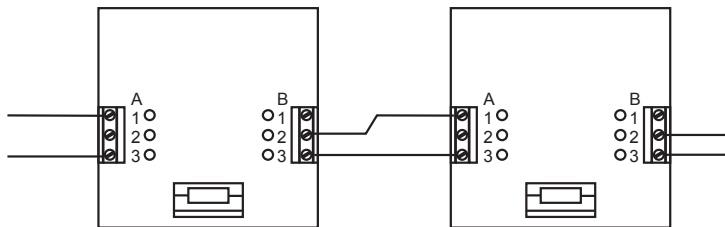

7. Raccordement de la ligne de détecteurs (RFL=4.7KOhm livrée avec le BE).

Détecteur NEUTRONIC Modèle OX-8.

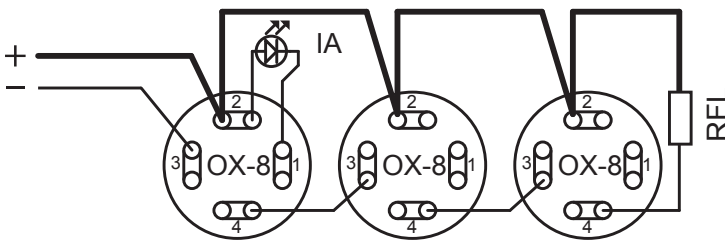

8. Raccordement de la ligne de commande DAS (RFL=10KOhm livrée avec le BE).

Nombre de DAS max : 10

Module de fin de ligne CDMOD-F (fourni avec le boîtier d'étage)

Module intermédiaire pour la surveillance de ligne CDMOD-I

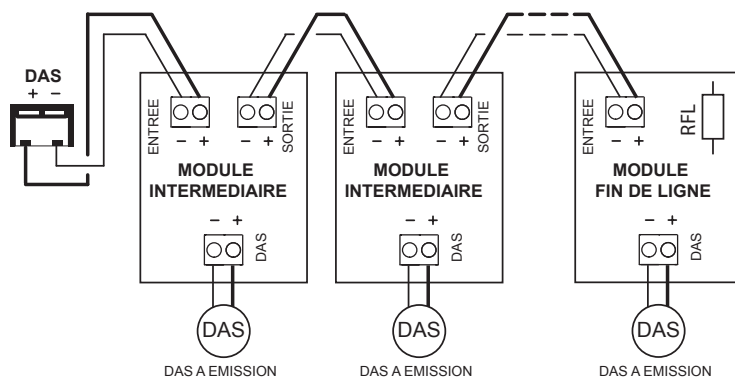

4. Complément d'information :

voir la notice complète de la centrale de désenfumage pour habitation.