

Fiche technique Spazio LUZ

LUZ-3045LD+



Visuel produit



Dimensions

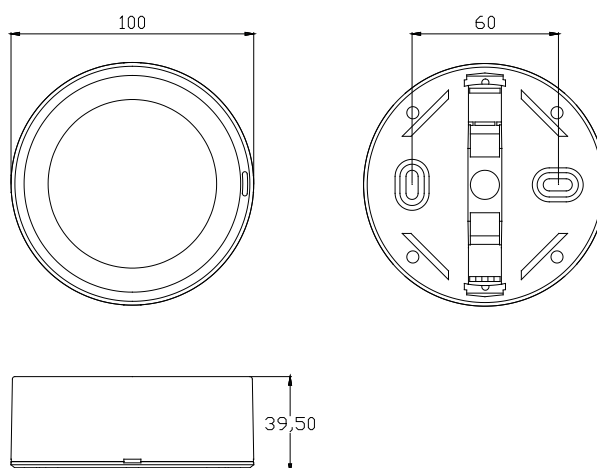

Système de contrôle: SATI adressable **Luminaire:** BAES

Normes: EN-60598-1,
EN-60598-2-22, EN-62034,
NFC71-800, NFC71-820, NF413

Caractéristiques électriques

Alimentation secteur: 230V 50Hz
Consommation en mode permanent: -
Consommation en mode non permanent: 1.2 W
Température d'utilisation: 0 - 40°C
Lampe de secours: 4xLED 0.5W
Flux lumineux en mode secours: 80 lm
Flux lumineux en mode permanent: -
Batterie: 3.2V-0.5Ah LiFePo₄

Classe: II
Mode: Non Permanent
Facteur de puissance: -
Température LED: 4000°K
Autonomie: 1 h
Télécommande: Oui
Temps de charge: 12 h

Caractéristiques mécaniques

Enveloppe: Polycarbonate
Diffuseur: Polycarbonate transparent
Apte pour montage en surfaces inflammables: Oui
IP/IK: IP42/IK04
Couleur: RAL9003

Certification



Certification: NF SATI,
NF environnement
N° licence LCIE: T 19028 / 727067

Courbe photométrique

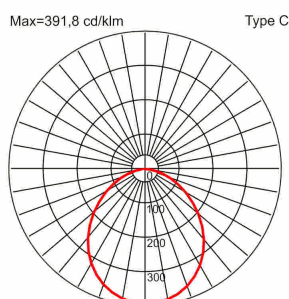

Éclairage d'évacuation

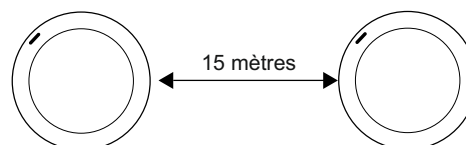

Caractéristiques d'installation

Les luminaires non permanents disposent de 4 bornes (2xL + 2xN) pour la connexion au secteur.

Installation avec patère.

Possibilité d'installation :

- Saillie au plafond ou au mur.
- Encastré plafond (avec accessoires d'encastrement)

Possibilité de connexion avec:

- Câble encastré.
- Câble passé par tuyau en surface (max. M20)

Caractéristiques de performance

Charge en 12 heures pour obtenir l'autonomie nominale du luminaire.

Il possède des voyants d'état indiquant:

- Etat du circuit de charge de la batterie.
- Etat de la batterie (autonomie)
- Statut de la fonction secours.
- Test en cours de réalisation.

Luminaire contrôlé par microprocesseur qui effectue des tests périodiques et automatiques.

- Test fonctionnel tous les 7 jours.
- Test d'autonomie tous les 365 jours.

Possibilité de connecter le bloc à une centrale de contrôle (CWS8125W) + PC.

Le luminaire peut communiquer sans fil avec le centre de contrôle (CWS8125W) via un système de communication sans fil d'une fréquence de 868 Mhz.

Le luminaire est équipé d'une entrée de télécommande permettant:

- La communication avec la commande du programmeur PZD250 ou avec la télécommande TMR300D +, au moyen de deux fils de polarité, qui permet:
 - Mettre le luminaire à l'arrêt et le mettre en état d'urgence, avec ou sans réseau (PZD250 / TMR300D +)
 - Effectuer des tests de communication. (PZD250)
 - Numérotez le luminaire (PZD250)
 - Réinitialiser le statut du luminaire. (PZD250)
- Communiquez avec le centre de contrôle en utilisant deux fils avec polarité.

Accessoires

ALQ0011



Ensemble d'accessoires pour montage encastré plafond. Enjoliveur carré

ALC0011



Ensemble d'accessoires pour montage encastré plafond. Enjoliveur rond

ALE0065



Kit Enveloppe IP65/IK10

ALX0011



Ensemble d'accessoires pour montage encastré plafond + Banderole. Enjoliveur carré

ALB0011



Ensemble d'accessoires pour montage encastré plafond + Banderole. Enjoliveur rond

ALT0011



Ensemble d'accessoires pour entrée de câble par tuyau en surface

ALS0011



Ensemble d'accessoires avec banderole pour fixation saillie plafond

ALP0011



Ensemble d'accessoires avec banderole pour fixation saillie mural



Profil Environnemental Produit (P.E.P.)

Ce document est conforme à la norme ISO 14020 relative aux principes généraux des déclarations environnementales, ainsi que à l'ISO 14025 relative aux déclarations environnementales de type III.

Ce produit NF Environnement conjugue qualité et environnement, économie d'énergie et de maintenance.

**Bloc Autonome d'éclairage de Sécurité
(BAES)**



Description du Produit

	SPAZIO LUZ
Gamme de produit	
Référence	LUZ-3045LD+
Batterie	LiFePO4
Source Lumineuse	LED
Consommation	1,14 W
Flux lumineux	80 lm
IP/IK	42 / 04



Profil Environnemental Produit (P.E.P.)



Matériaux constitutifs

Ces produits répondent aux réglementations en vigueur concernant la limitation des substances interdites lors de leur mise sur le marché.

Plastique en % de la masse		Métaux en % de la masse		Autres en % de la masse	
Polycarbonate (PC)	32,31%	Aluminium	7,04 %	Électrolyte	1,70 %
Résine Epoxy	4,37%	Cuivre	11,08 %	Lithium ion fer	2,79 %
Polyamide 6.6	4,13%	Ferrite	4,21 %	Fibre de verre	6,41 %
Polyethylene terephthalate	2,34 %	Zinc	2,24 %	Eau	0 %
Résine phénolique	0,97 %	Étain	2,16 %		
Polyamide 66	1,36 %			Papier et carton	6,56 %
Autres Plastiques	2,10%	Autres métaux	0,33 %	Autres Matériaux	7,90 %
Total plastique	47,57%	Total métaux	27,06 %	Total autres	25,37 %

- **Masse totale du produit : 0,195 Kg (emballage unitaire compris)**



Profil Environnemental Produit (P.E.P.)



Impacts environnementaux

Les impacts environnementaux évalués pour ce produit sont réalisés sur la base du document « Guide de Modélisation d'un BAES dans EIME ». L'évaluation des impacts environnementaux du produit porte sur les étapes du cycle de vie suivantes : matières premières, fabrication, distribution, utilisation.

Les hypothèses de modélisation de la phase d'utilisation sont :

- Puissance de 1,14W sur une tension de 230 V alternatif
- Fonctionnement 365 j/an pendant 10 ans. Sur cette période l'énergie finale ainsi utilisée est de 99,86 kWh.
- La prise en compte de l'emballage unitaire
- Un jeu de batteries de remplacement

Indicateurs des impact environnementaux	Unités	Global F+D+U	Fabrication F	Distribution D	Utilisation U
Épuisement des ressources naturelles	années ⁻¹	2,07 E-14	92,49%	0,01%	7,51%
Energie totale consommée	MJ	1.68E+03	91,2%	0,60%	8,20%
Consommation d'eau	dm ³	3,52E+02	93,95%	0,00%	6,05%
Participation à l'effet de serre	g-CO ₂	1,57E+04	91,30%	0,59%	8,11%
Participation à la destruction de la couche d'ozone	g-CFC-11	1,07E-02	88,07%	0,01%	11,92%
Participation à la création d'ozone photochimique	g-C ₂ H ₄	4,22E+00	61,56%	0,55%	37,89%
Potentiel d'acidification de l'air	g-H+	1,93E+00	81,89%	0,95%	17,16%
Production de déchets dangereux	kg	4,38E-02	93,21%	0,00%	6,79%

Logiciel utilisé : EIME version v5.8.1 et sa base de données en version 2018-11/ PCR 2.1 - 2014



Fabrication



SPAZIO LUZ

IP-42 / IK-04

FICHE DE FIN DE VIE

1- Références

			W				N° HOMOL.
BAES LUZ-3045LD+	80 lm	1 h	< 1.2 W	Deux carte électronique	3.2V-0.5Ah LFP (ref:BLF0025)		T 19028 / 727067
BAES LUZ-3350LD+	320 lm	1 h	< 1.2 W	Deux carte électronique	3.2V-1.5Ah LFP (ref:BLF0000)		T 19027 / 727047
BAES LUZ-3045LDW	80 lm	1 h	< 1.2 W	Deux carte électronique	3.2V-0.5Ah LFP (ref:BLF0025)		T 19028 / 727067
BAES LUZ-3350LDW	320 lm	1 h	< 1.2 W	Deux carte électronique	3.2V-1.5Ah LFP (ref:BLF0025)		T 19027 / 727047

Nos produits sont conformes à la Directive 2002/96/CE relative aux déchets d'équipements électriques et électroniques (DEEE)
Ce produit NF Environnement conjugue qualité et environnement, économie d'énergie et de maintenance.

2- Instructions de démantèlement

1



2



A l'aide d'un tournevis, enlever la vasque.

3

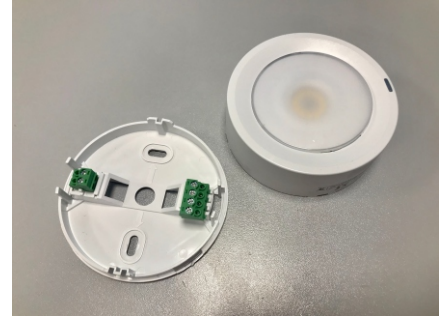

4

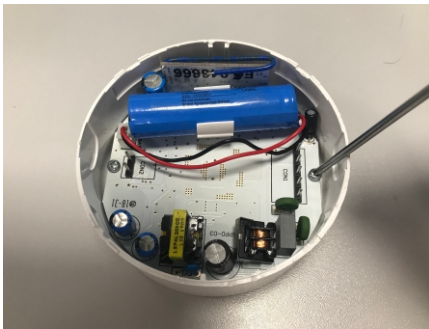

5

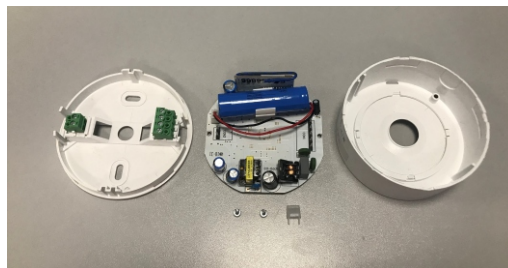

6



7

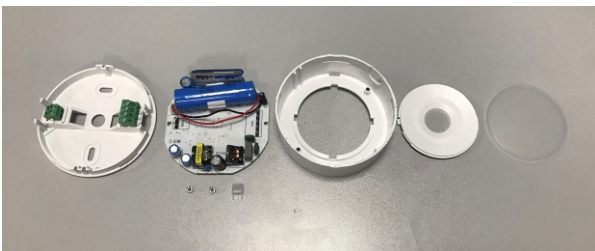

8

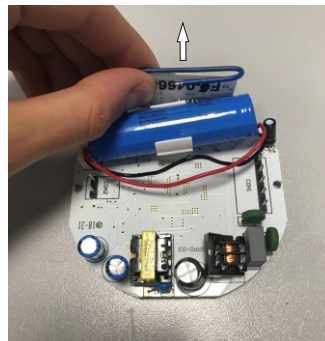

9

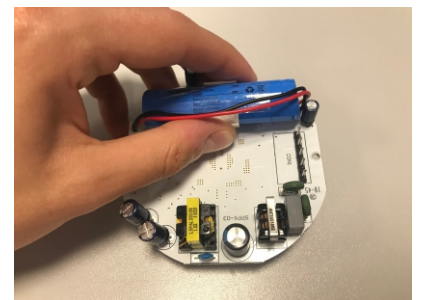

Retirer les batteries

10

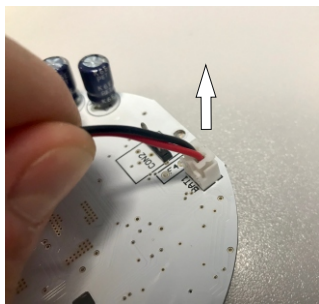

Déconnecter le positif de la (les) batterie (s)

11

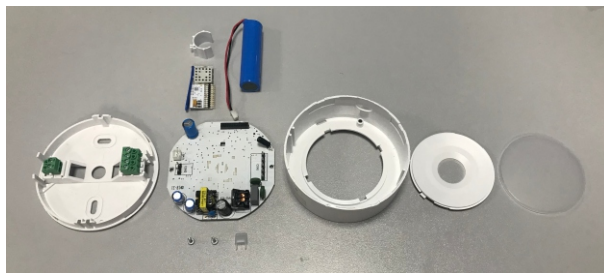

12

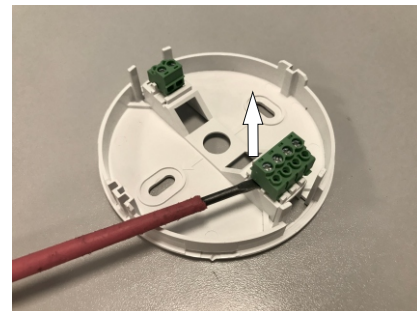

PARTIE	QUANTITÉ	MATIÈRE
Vasque	1	Polycarbonate
Réflecteur	1	Polycarbonate
Base	1	Polycarbonate
Patère	1	Polycarbonate
Borne	2	Polycarbonate + Laiton
Visser	2	C18B
Support de batterie	1	Polycarbonate
Diffuseur LED	1	Polycarbonate

