

## 1 Caractéristiques

	Super SATI Compatible AutoDiag	Adressable	Flux Autonomie	Conso (W)	Batterie	Livré avec étiquette
BAES Évacuation	119 118	119 119	45 lm / 1 h	0,5	111 906 x 1	A
Bi-fonctions (BAES+BAEH)	119 148	119 149	45 lm / 1 h 8 lm / 5 h	1	111 906 x 2	A
DBR	119 157	119 159	45 lm / 1 h	0,7	111 901 x 1	B
BAEH	119 138	119 139	8 lm / 5 h	0,5	111 906 x 1	A

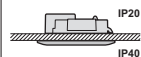

IP 40  
IK 04  
230 V



	Référence	Flux	Tension source	Conso (W)	Lampes de secours
LSC Évacuation	129 115	45 lm	24 VDC	0,8	LEDs
			48 VDC	1	
	129 114		110 VDC	1,1	LEDs
			220 VDC	1,3	
		230 VAC	1 W 1,6 VA		



Respecter strictement les conditions d'installation et d'utilisation



## 2 Mise en oeuvre

Ce produit peut s'installer indifféremment sur dalle de plafond ou en faux plafond non-démontable rigide.

Dalle de plafond

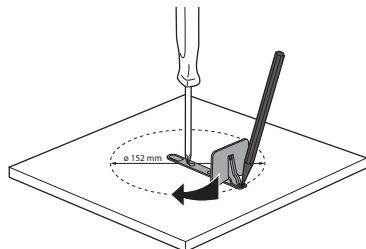

Plafond rigide

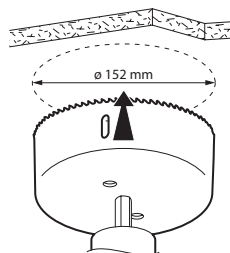

Découper, selon le support, à l'aide d'une scie sabre ou d'un cutter de sécurité à lame rétractable, un trou de Ø 152mm.

Scie trépan réf. 168 210  
(épaisseur maxi 23 mm)

### 3 Raccordement et installation

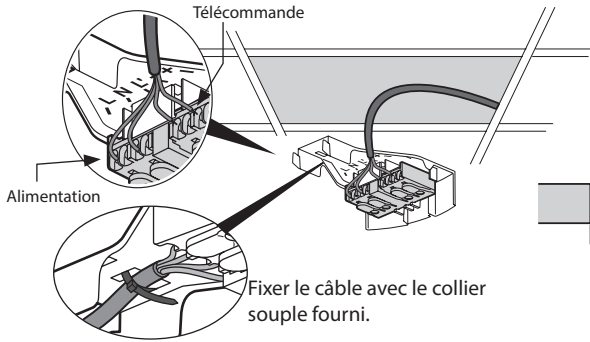

⚠ Pour les références LSC, seul l'alimentation est à cabler.

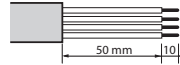

Capacité des bornes  
1,5 à 2,5 mm<sup>2</sup>

#### Insertion des languettes dans le bloc

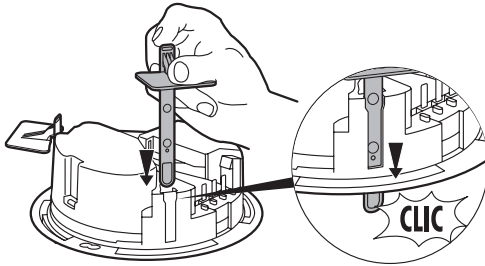

⚠ Pré-positionner les languettes de fixation jusqu'au **1<sup>er</sup> CLIC**. Elles doivent dépasser à l'arrière du bloc pour faciliter la mise en place.

#### Connecter le bornier au bloc

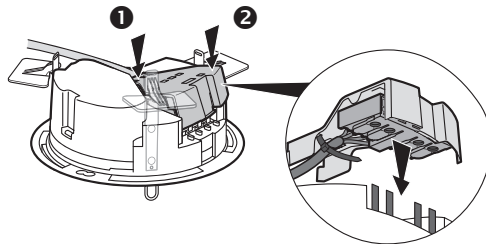

#### Arrimer le bloc à la structure du bâtiment

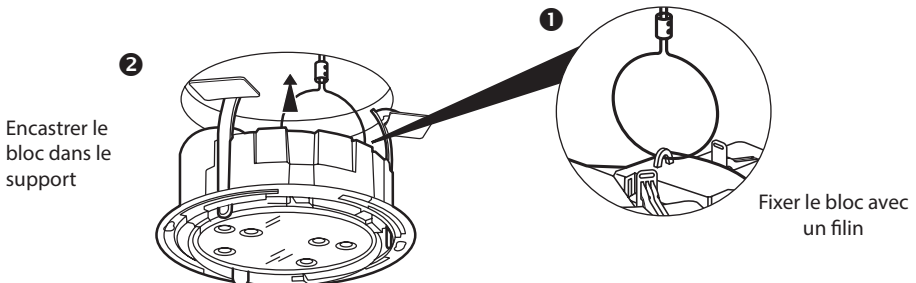

## Orienter le bloc

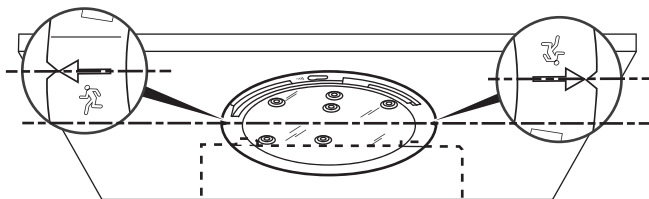

Positionner le bloc selon l'orientation finale du porte-pictogramme.  
(La position finale est matérialisée sur le dessin par le trait pointillé noir)

Fixer le bloc en tirant sur les languettes

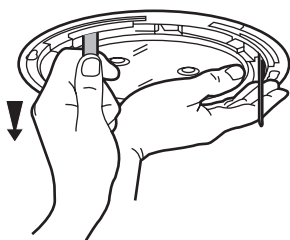

Rentrer complètement les languettes

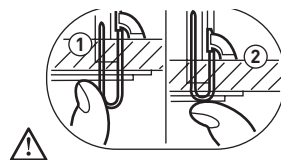
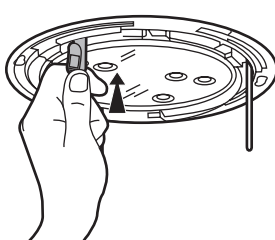

## 4 Montage et installation

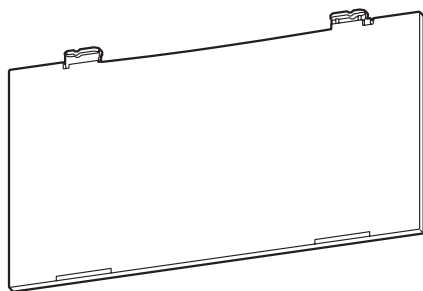

Porte-pictogramme.

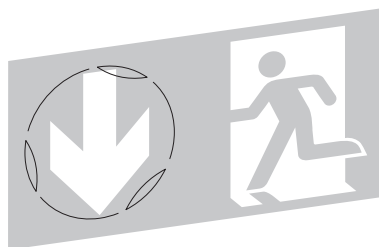

Pictogramme.

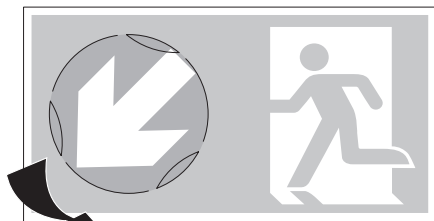

Orienter la flèche et/ou le sens du pictogramme dans le bon sens d'évacuation.

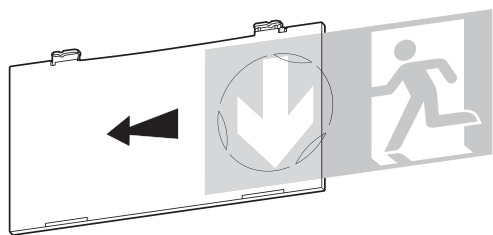

Glisser le pictogramme dans le porte-pictogramme.

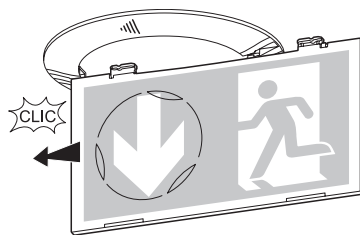

Glisser le porte-pictogramme dans la couronne de fixation.

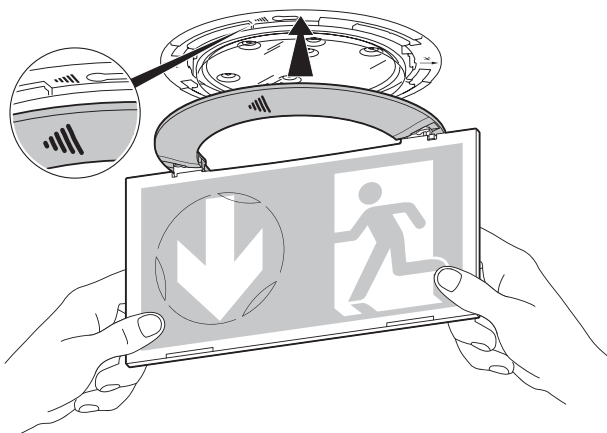

Présenter la couronne de fixation sur le bloc face aux repères  et orienter le porte-pictogramme dans l'axe des flèches défini précédemment.

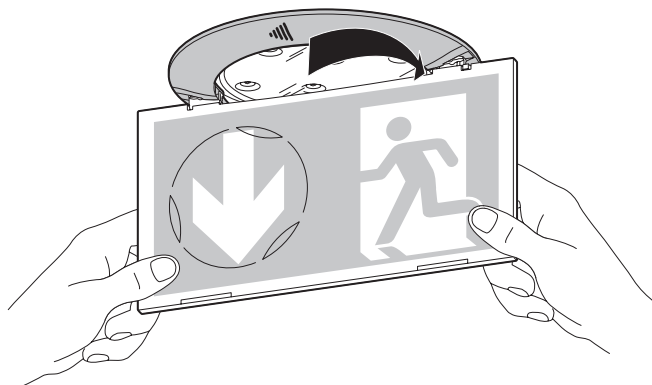

Verrouiller en tournant la couronne de fixation d'1/4 de tour vers la droite.

## 5 Mise sous tension / Etat de veille

- Vérifier que les LEDs blanches et le voyant SATI (vert) sont allumés.

**Nota :** Pendant les 28 premières heures de charge le voyant SATI (vert) clignote.

## 6 Disparition secteur / Etat de secours

- Le voyant SATI (vert) est éteint et les LEDs blanches sont allumées en forte intensité (avec variation du flux lumineux pour les DBR).

## 7 Mise au repos

- Après interruption volontaire de l'éclairage normal, un appui sur la touche extinction de la télécommande met le bloc au repos, de manière à ne pas décharger la batterie.

- A la remise sous tension de l'éclairage normal, le bloc revient automatiquement en veille.

## 8 Maintenance

Le bloc surveille en permanence l'état de ses composants de sécurité et effectue automatiquement les tests suivants :

- **Hebdomadaire :** passage en mode secours et test des sources lumineuses pendant 15 secondes
- **Trimestriel :** passage en mode secours, test des sources lumineuses et de la durée d'autonomie de la batterie

Pour les blocs adressables une procédure d'apprentissage et de mise en service est décrite au chapitre "Installation" du guide technique pour installation URAVISION.

En plus des LEDs de signalisation prévues par la norme SATI, les blocs sont équipés d'un indicateur lumineux de défaut (LEDs rouges identifiant une clé à molette). Celui-ci indique que le bloc est en panne et qu'il n'assure plus sa fonction de sécurité.

Il reste clignotant aussi longtemps que la panne n'a pas été réparée.

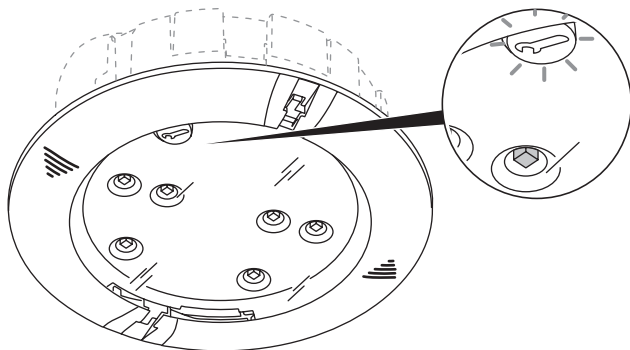

**Nota :** lorsque l'indicateur lumineux de défaut est clignotant, les LEDs blanches sont éteintes.

### Signification du résultat des tests par les LEDs de signalisation :

LED verte allumée fixe	LED verte clignotante	LED jaune allumée LED verte éteinte	LED jaune clignotante et LED verte éteinte
Bloc OK	Bloc en charge	Remplacer la batterie	Remplacer le bloc

### Important :

Les batteries doivent être remplacées lorsque le bloc autonome ne satisfait plus à sa durée assignée de fonctionnement.

**Nota :** La source lumineuse de ce luminaire n'est pas remplaçable, lorsque la source lumineuse atteint sa fin de vie, le luminaire entier doit être remplacé.

## 9 Démontage du Bloc (après interruption de l'alimentation électrique)

Dévisser et retirer l'ensemble picto + enjoliveur couronne.

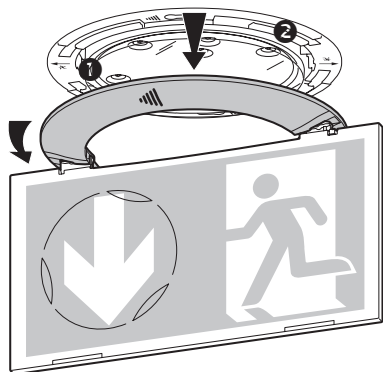

Ôter les 3 languettes à l'aide d'un tournevis.

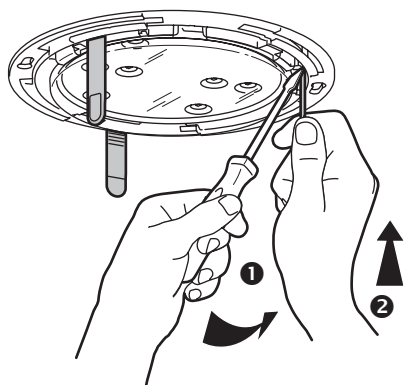
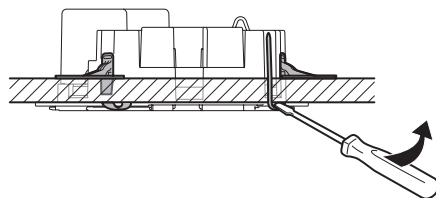

Libérer le clip de verrouillage de chaque languette à l'aide d'un tournevis et repousser les languettes vers le haut pour déblocage du bloc.

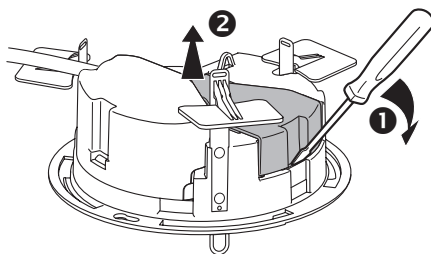

Enlever le capot de protection du connecteur pour déconnecter le bornier du bloc.

## Remplacement de batteries

**Important :** Les batteries doivent être remplacées lorsque le bloc autonome ne satisfait plus à sa durée assignée de fonctionnement.

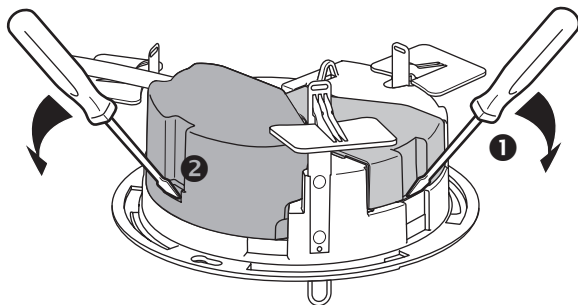

**1** Démontez en premier le support de protection du connecteur.

**2** Démontez le capot de protection des batteries à l'aide d'un tournevis.

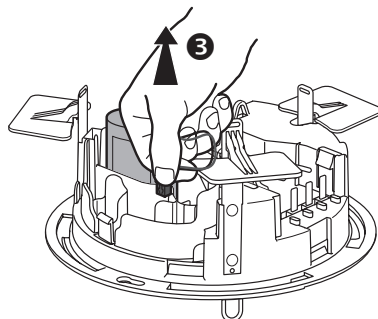

**3** Déconnecter les batteries du bloc et les enlever.

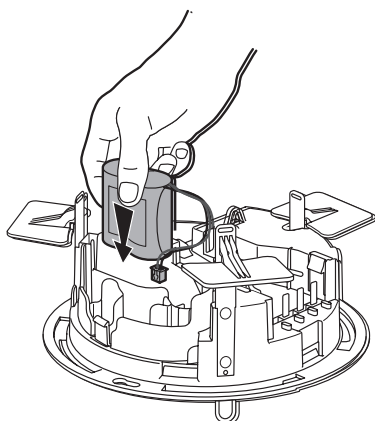

**4** Remplacer par les nouvelles batteries.

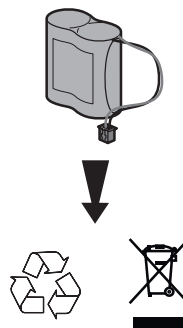

Après le remplacement des batteries, inscrire la date de remise en service du bloc sur une nouvelle étiquette de maintenance.

	Références batteries	Description
119 118	111 906	2 KRMT 15/51 NiCd - 0,8Ah - 2,4V
119 119	111 906	2 KRMT 15/51 NiCd - 0,8Ah - 2,4V
119 148	2 x 111 906	2 x 2 KRMT 15/51 NiCd - 0,8Ah - 2,4V
119 149	2 x 111 906	2 x 2 KRMT 15/51 NiCd - 0,8Ah - 2,4V
119 157	111 901	2 KRMT 23/43 NiCd - 1,5Ah - 2,4V
119 159	111 901	2 KRMT 23/43 NiCd - 1,5Ah - 2,4V
119 138	111 906	2 KRMT 15/51 NiCd - 0,8Ah - 2,4V
119 139	111 906	2 KRMT 15/51 NiCd - 0,8Ah - 2,4V

### **Consignes de sécurité :**

Ce produit doit être installé conformément aux règles d'installation et de préférence par un électricien qualifié. Une installation incorrecte et/ou une utilisation incorrecte peuvent entraîner des risques de choc électrique ou d'incendie. Avant d'effectuer l'installation, lire la notice, tenir compte du lieu de montage spécifique au produit.

Ne pas ouvrir, démonter, altérer ou modifier l'appareil sauf mention particulière indiquée dans la notice. Tous les produits **Ura** doivent exclusivement être ouverts et réparés par du personnel formé et habilité par **Ura**. Toute ouverture ou réparation non autorisée annule l'intégralité des responsabilités, droits à remplacement et garanties. Utiliser exclusivement les accessoires de la marque **Ura**.



Ce symbole indique qu'en fin de vie, le produit doit être collecté séparément des autres déchets et remis à un centre de collecte agréé dans le respect des normes et dispositions légales en vigueur dans les pays de l'UE, pour prévenir les effets indésirables sur l'environnement et la santé des personnes. L'élimination abusive du produit est passible des sanctions prévues par la loi. Il est recommandé de s'assurer que dans le pays où le produit est utilisé, ce dernier est soumis aux réglementations **WEEE/DEEE**.