

# Notice centrale TX4

## Centrale d'équipement d'alarme de type 4 à piles radio adressable

### Sommaire

1. Présentation
2. Installation
3. Mise en service et appareillage
4. Tests de portée
5. Signalisations et fonctionnalités
6. Interface utilisateur
7. Lexique

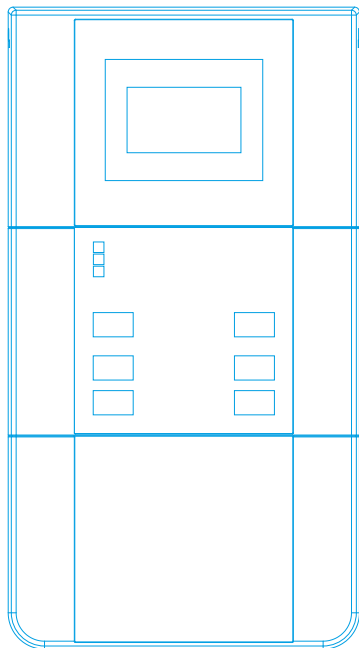

### Généralités

Ces équipements sont destinés à être utilisés dans les établissements recevant du public et des travailleurs.

### Contenu de l'emballage

- 1 Centrale TX4
- 1 Antenne (2 si option GSM)
- 1 Câble antenne
- 1 Câble Ethernet

### Caractéristiques techniques

Description :	centrale d'équipement d'alarme de type 4 à piles radio adressable
Dimensions (mm) :	268 x 135 x 50
Matière - Couleur :	ABS - Blanc
Poids (avec emballage) :	700 g
Alimentation principale centrale :	230V ±10% 50Hz
Alimentation secourue centrale :	batterie Ni-Mh 12V - 1800 mAh
Autonomie :	12 heures
Protection de l'enveloppe :	IP 40 / IK 07
Protection choc électrique :	classe II
Température de stockage :	-20°C, +70°C
Température de fonctionnement :	-10°C, +55°C
HR fonctionnement :	<95% sans condensation
Durée alarme générale :	5 min 30 s
Portée en champ libre :	800 m maximum
Portée en champ obstrué :	200 m maximum
Nombre de périphériques :	255
Fréquence radio :	868.3 MHz
Option relais - contact sec :	0.25 A - 250 Vac ou 1 A - 24 Vcc

### Information



L'installation de ce produit doit être réalisée de préférence par un électricien qualifié. Lire la notice avant d'effectuer l'installation. Tenir compte du lieu de montage spécifique au produit. Une installation et une utilisation incorrectes peuvent entraîner des risques de choc électrique ou d'incendie. Ne pas démonter le produit. Tout démontage ou réparation non autorisé annule l'intégralité des responsabilités, droits au remplacement et garanties.

### Références produit et produits associés

Centrale Type 4 Radio Adressable	TX4C
Type 4 à piles radio	TX4P
Type 4 à piles lumineux radio	TX4PL
Déclencheur manuel	TX4DM
Déclencheur manuel étanche	TX4DME
Boitier relais	TX4BR
Diffuseur lumineux radio	TX4DL
Diffuseur sonore radio	TX4DS
Diffuseur sonore étanche radio	TX4ALTOE
Détecteur optique de fumée radio	TX4OX1

### Utilisation de la clé

Retirer les vis situées sur les côtés latéraux du produit. Insérer la clé des deux côtés du capot supérieur pour le retirer sans risquer d'endommager les clips.

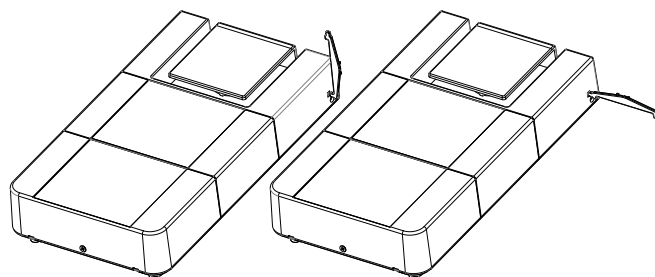

Ceci est un avertissement permettant d'éviter des dommages physiques ou liés à l'équipement.

## 1. Présentation

### Carte centrale :

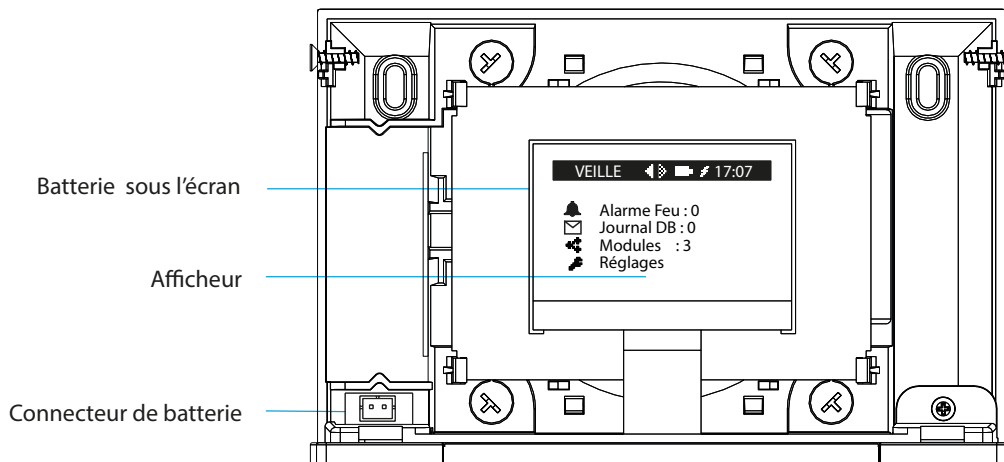

### J3 - Statut de l'alimentation

Présence batterie  
Présence secteur  
Batterie en charge

### J3 - Contact sec (x5) Libre de potentiel

### J2 - Réseau Prise RJ45

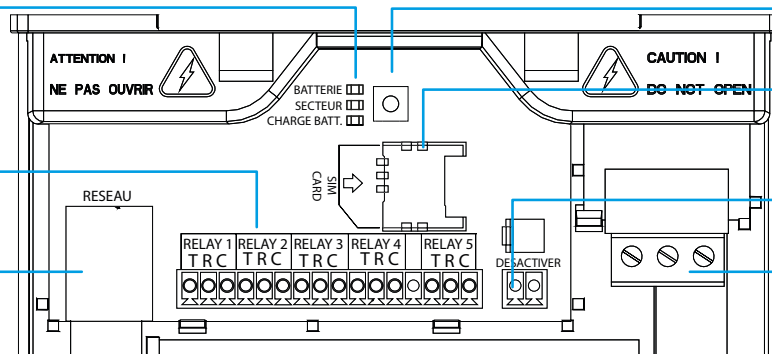

### BP1 - Fonction réservé au fabricant

### J4 - Support Carte SIM

### J5 - Désactiver Désactive le processus d'alarme

### J1 - Secteur Prise d'alimentation 230V ~50/60Hz



Il est important de commencer par l'appairage du produit avant leur installation sur site.

## 2. Installation

### Centrale :

Fixer le coffret en position vertical sur le mur à l'aide des orifices de fixation (A).

Prendre soin de laisser accessible les systèmes de fermeture (C) du boîtier.

Raccordement de la batterie au repère (B).

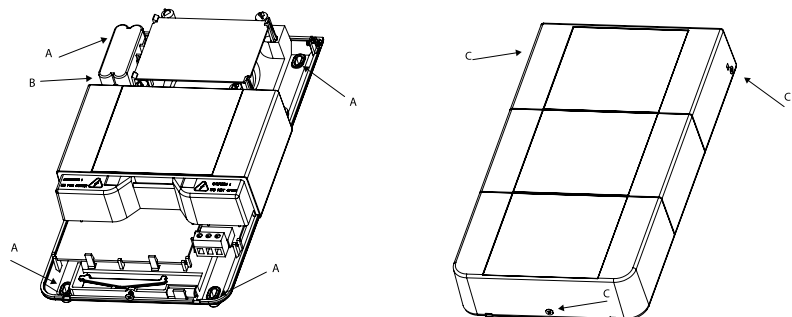

### 3. Mise en service et appairage

Mettre sous tension la centrale.

Entrer dans le menu « Réglages ». Rentrer le mot de passe (1000) : valider une fois puis utiliser les flèches hautes et basses pour changer les numéros et valider une fois le bon numéro sélectionné. Choisir « Paramètres radio », puis « Appairage ». La mention « Recherche de modules en cours » sera affichée sur l'écran.

Regrouper tous les périphériques à associer (ou « MA » : module associé) à la centrale.

Pour chaque périphérique :

- Ouvrir le boîtier
- Basculer l'interrupteur POWER sur ON
- Maintenir le bouton de configuration de la carte radio, jusqu'au clignotement de la LED (Parallèlement, la centrale indiquera « MA relié »)

Une fois, ces étapes réalisées pour tous les périphériques du système, vous pouvez sortir du menu « Appairage »

Installer la centrale selon les instructions à l'emplacement souhaité. (cf 2. Installation)

Répartir les autres dispositifs selon votre plan d'installation.

Effectuer tests de portée. (cf. 5. Tests de portée)

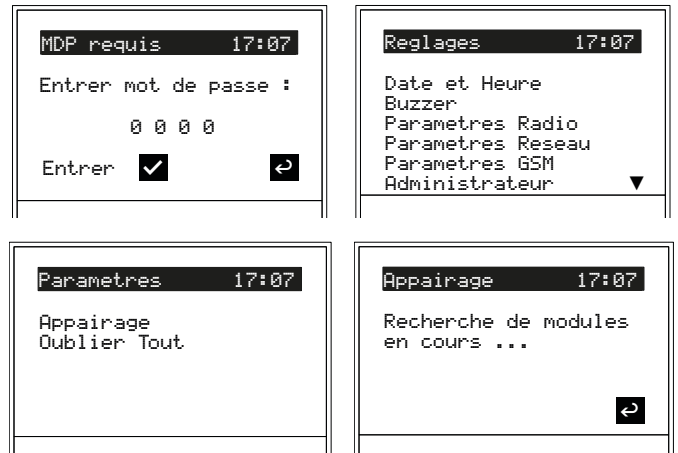

### 4. Procédure d'extinction

Pour éteindre la centrale en toute sécurité :

- Aller dans le menu « Réglages » puis dans la fonction « Eteindre »
- Confirmer pour lancer la procédure d'extinction
- Lorsque la sauvegarde est effectuée, mettre hors tension la centrale une fois indiqué sur l'écran.

 *Ne pas retirer l'alimentation sans éteindre la centrale, les dommages causés par le non respect de la procédure d'extinction annule la garantie.*

### 5. Tests de portée

Plusieurs scénarios de test sont possibles, nous recommandons plutôt les « essais classiques ».

Essai classique : déclencher l'alarme général du système et vérifier que tout le système est fonctionnel.

Mode essai : le mode essai permet d'enclencher des DM et notifier la centrale, sans que l'état d'alarme ne soit déclenché.

Supervision : une fois les éléments du système installés, une supervision de ces derniers a lieu toutes les deux heures. Ainsi, une perte de liaison avec un périphérique sera détectée. La fonction « scanner » (réglages > paramètres radio) permet de forcer la supervision.

### 6. Signalisations et fonctionnalités

#### Description des boutons et des voyants du lexan de la centrale :

Vert fixe : présence secteur

Vert clignotant : présence batterie, absence secteur

Eteint : absence batterie, absence secteur

Orange fixe et buzzer :

ligne de DM ou de DS en dérangement, défaut système

Rouge fixe : alarme générale déclenchée

Lance le processus d'alarme générale

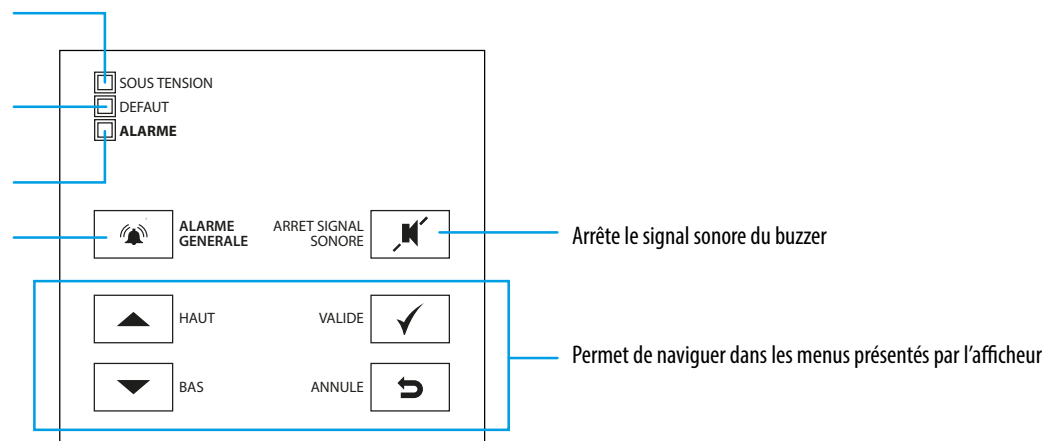

Arrête le signal sonore du buzzer

Permet de naviguer dans les menus présentés par l'afficheur

## Description des menus de la centrale :

Menu principal « Veille » :

**Alarme Feu :** indique le nombre de modules en alarme.

- MA en alarme : liste les MA en alarme.
- Alarme restreinte : gestion de l'état d'alarme restreinte. Temporisation possible de 0 à 5 minutes.
- Mode essai : gestion du mode essai.
- Effacer MA en alarme : retirer les MA de la liste des MA en alarme.

**Journal de Bord :** indique le nombre de nouveaux messages du journal de bord (messages non consultés).

- Défaut : liste les défauts en cours.
- Consulter : consulter les messages du journal de bord. Cliquer sur chaque message, chaque événement est décrit.
- Effacer : supprimer tous les messages du journal de bord.

**Modules :** indique le nombre de MA connectés au système.

### Réglages et paramètre réseaux :

- Date et heure : modifier date et heure.
  - Buzzer : choisir entre 9 niveaux sonores. 0 (zéro) rendant la centrale muette.
  - Paramètres radio : gestion des appareils dans le système. Appairer des dispositifs à la centrale. Cf 3. Mise en service et appairage.
  - Paramètres réseau : paramètres du réseau informatique. Renseigne l'adresse IP de votre machine en DHCP. Permet de donner une adresse IP à la centrale en gestion manuelle.
- « Direct PC » pour connecter un ordinateur sans réseau.

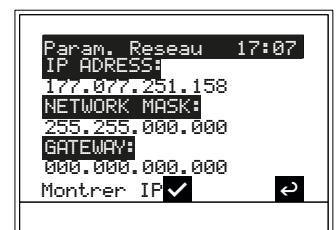
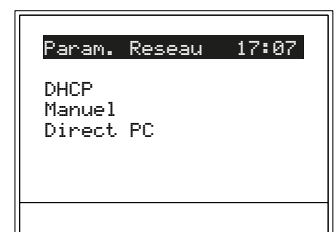
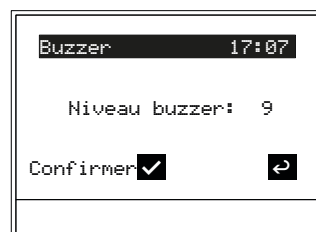
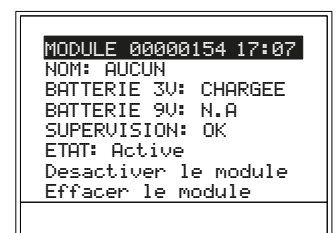
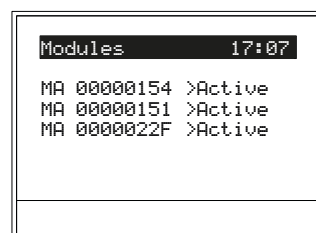
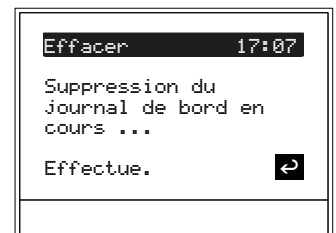
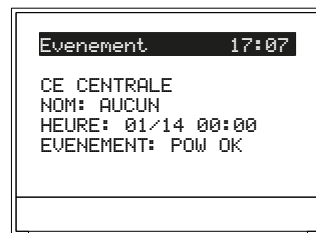
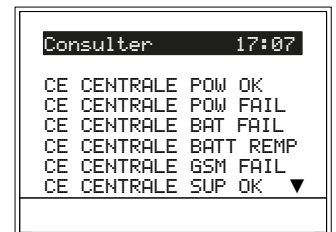
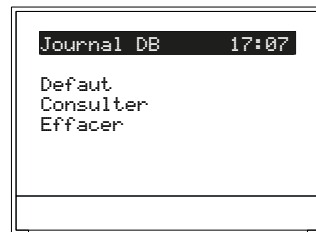
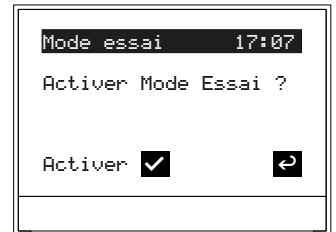
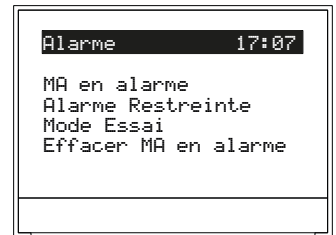
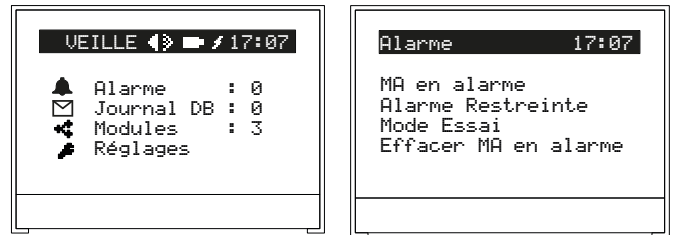

- Paramètres GSM : paramètres du réseau GSM.

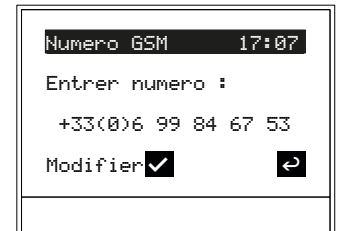
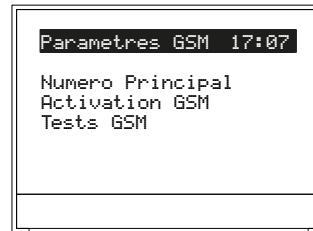

- Administrateur : changer le mot de passe. Valider une fois puis utiliser les flèches hautes et basses pour changer les numéros et valider une fois le bon numéro sélectionné. Réinitialisation de la centrale.

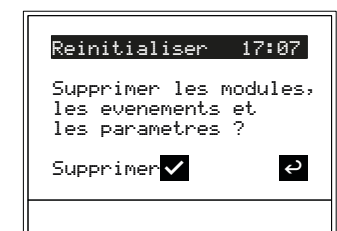
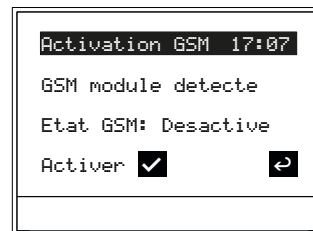

- Batteries : information batteries.
- Informations : information générale.

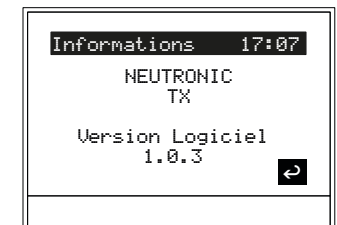
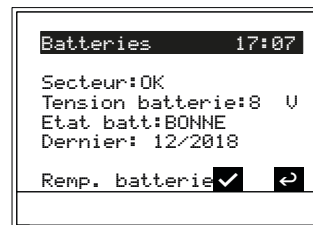

- Eteindre : permet de sauvegarder et mettre hors tension la centrale en toute sécurité.

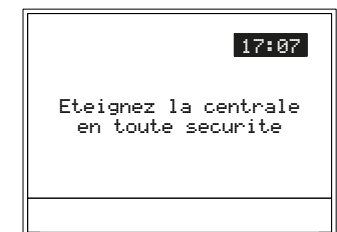
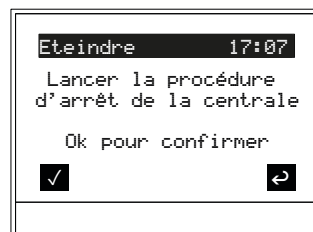

## 7. Interface utilisateur

### Ecran d'accueil

Pour accéder à l'interface utilisateur, connecter la centrale à un ordinateur (voir pages 4 et 5. Réglages et paramètres réseau). Retrouver l'adresse IP et l'entrer dans un navigateur internet.

neutronic
monitorage
configuration
telecharger
lexique
logout

**avertissement**

Seul le personnel autorisé peut accéder à la surveillance et la configuration de la centrale.

Si vous ne disposez pas d'informations d'identification valides, veuillez vous reporter à l'administrateur de la centrale.

veuillez vous connecter à votre compte:

Username

Password

Login : neutronic  
Mot de passe : NeutroRadio







### Monitorage

Synthétise les informations générales de la centrale sur l'ordinateur.

		VEILLE			
	Alarme:		0		
	Journal DB:		44		
	Modules:		1		
	Reglages				
1	2	3	4	5	

#### Légende :

-  Buzzer actif
-  Buzzer inactif
-  Batterie OK
-  Batterie absente
-  Batterie faible
-  Secteur OK
-  Secteur absent

		ALARME			
	Alarme:		0		
	Journal DB:		45		
	Modules:		1		
	Reglages				
1	2	3	4	5	

Relais centrale

## Configuration

neutronic

[monitorage](#)
[configuration](#)
[telecharger](#)
[lexique](#)
[logout](#)

veuillez sélectionner la configuration:

[Modules](#)

[Evenements \(Relais et GSM\)](#)

Veuillez utiliser uniquement des caractères alphanumériques pour remplir les champs

Cliquer sur modules puis sur le bouton relier afin de personnaliser les noms de vos modules appairés. Le texte des MA est à rédiger avec des lettres en majuscules et sans caractère spéciaux.

relier

connexion à la centrale en cours ... **Connecté**

1	MA 000002F9	DS ENTREE RDC
2	MA 000002C6	DL WC RDC
3	MA 000003A9	DSL COULOIR
4	MA 00000315	DM ENTREE RDC
5	MA 000002DD	DM SORTIE 1
6	MA 000002E7	COUPURE SONO
7	MA 00000312	BR PORTE 1

Cliquer sur évènements puis sur le bouton relier afin de personnaliser les priorités liés aux relais et les numéros à appeler.

relier

connexion à la centrale en cours ... **Connecté**

NOM DE LA CENTRALE	SITE EXEMPLE NOTICE
NUMERO PRINCIPAL	+33(0)764642110

EVENEMENT	RELAIS	GSM NUMERO
ALARME GENERALE	1	+33(0)664641110
DEFAULT BATTERIE 3V	2	+33(0)668512332
DEFAULT BATTERIE 9V	2	+33(0)762201110
DEFAULT SUPERVISION	2	+33(0)762431110
DEFAULT SECTEUR	3	+33(0)662358551
DEFAULT BATTERIE	3	+33(0)661562110
DEFAULT GSM	4	+33(0)764642110

## Télécharger

La page « télécharger » permet d'obtenir au format Excel le journal de bord et les informations de tous les modules du système.

veuillez sélectionner les fichiers a telecharger

telecharger les evenements

telecharger les modules

## 8. Signification des désignations

DESIGNATION	EVENEMENT	INFORMATION
ESSA ON	Mode essai activé	Le mode essai a été activé
ESSA OFF	Mode essai désactivé	Le mode essai a été désactivé.
DES ON	Centrale désactivée	La centrale est désactivée par l'entrée «DESACTIVER».
DES OFF	Centrale active	La centrale est active. L'entrée «DESACTIVER» est correcte.
DES FAIL	Défaut entrée désactivation	Défaut sur entrée «DESACTIVER», se référer à la notice.
BAT FAIL	Défaut batterie	La batterie de la centrale n'est pas branchée. Ou la batterie de la centrale n'est pas en bon état et nécessite un remplacement.
BAT REMP	Batterie remplacée	Batterie de la centrale a été remplacée.
POW FAIL	Défaut secteur	La centrale n'est plus alimentée par le secteur.
POW OK	Secteur correct	La centrale est sous-tension.
GSM FAIL	Défaut GSM	Pas de signal GSM ou signal faible. N'assure pas un fonctionnement correcte.
GSM OK	Signal GSM correct	Signal GSM correct.
OUB TOUT	Oublier tous les modules	Tous les modules du réseau ont été supprimés.
EFFACE	Effacer un module	Le module MA a été supprimé du réseau.
IGNORE	Ignorer un module	Le module MA a été ignoré. La supervision du module MA est interrompue
SUP FAIL	Défaut supervision	Un ou plusieurs modules MA ne sont plus surveillés.
SUPMA OK	MA surveillé	Le module MA est correctement surveillé.
SUP OK	Supervision correcte	La supervision réseau est correcte.
MA3V FAIL	Défaut batterie 3V	Les piles 3V du module MA sont faibles et nécessitent d'être changées.
MA3V OK	Batterie 3V correcte	L'état des piles 3V du module MA correct.
SUP3V OK	Batteries 3V correctes	Les piles 3V du réseau sont correctes.
MA9V FAIL	Défaut batterie 9V	La pile 9V du module MA est faible et nécessite d'être changée.
MA9V OK	Batterie 9V correcte	L'état de la pile 9V du module MA correct.
SUP9V OK	Batteries 9V correctes	Les piles 9V du réseau sont correctes.
ALARME	Centrale en état d'alarme	La centrale est en état d'alarme générale.
ACQUITTE	L'alarme a été acquittée	La fonction d'acquiescement de l'alarme a été utilisée. L'état d'alarme a été désactivé.
SCANNER	Scanner radio	La fonction de scan des MA a été utilisée.