

## Type 4 Radio Autonome à pile



### Sommaire

Présentation	2	Remise à zéro de la configuration	10
Caractéristiques générales	2	Carte électronique module radio	10
Type 4	2	Fonction de vérification de la qualité de réception du signal radio	10
DM	2	Conseils pour l'implantation des DM et du Type 4	11
Identification du type 4 (maître ou esclave)	2	Mode diagnostic	11
Autonomie	3	Défauts, Régler les défauts	12
Ouverture et fermeture du coffret	3	Fonctionnement	13
Ouverture et fermeture du DM	4	TYPE 4	13
Fixation du type 4	5	Déclencheur Manuel	14
Fixation des déclencheurs manuels	6	Entretien	14
Insertion des piles	6	Protection de l'environnement	14
Procédure de configuration des DM radio au type 4	7 et 8	Gabarit de perçage	15
Annulation de la configuration	9	Annexe, Configuration rapide d'association	16

référence Type 4 radio:11201  
référence DM: 11206  
référence Diffuseur Sonore Flash:11204



**AXENDIS**  
*Actipôle de la Fonderie*  
*Bâtiment Chrome*  
*470 route du Tilleul*  
*69270 CAILLOUX-SUR-FONTAINES*  
*tél : 04 78 88 23 37*

## Présentation

Le type 4 radio peut être interconnecté à plusieurs déclencheurs manuels, diffuseurs sonores flash ou type 4 par liaison hertzienne avec un mode intelligent par apprentissage manuel.

Lorsque l'un des déclencheurs manuels (DM) interconnectés est actionné, l'alarme du type 4 associé est déclenchée.

## Caractéristiques générales

→ clé noire pour réarmement des DM, ouverture du coffret et des DM.

### Type 4

- déclencheur manuel
- coffret ABS blanc avec façade démontable
- alimentation:
  - pile lithium 3Vcc d'une capacité de 1300mAh, norme IEC: CR17345 (au niveau du module radio du DM) autonomie de 12,5 ans (avec 1 élément esclave) à 5,5 ans (avec 9 éléments esclaves), voir tableau ci-dessous.
  - pile 6 LR 61 Alcaline de 9 volts (située dans le boîtier) autonomie: 3 ans avec au moins 5 minutes d'alarme (alimentation de la partie sonore).
- dimensions: hauteur: 242 mm ; largeur: 126 mm ; profondeur: 75 mm
- poids: 805 grammes
- consommation moyenne en veille: 2µA

### alarme sonore

- haut parleur émettant le son AFNOR NF S32-001
- 90 décibels à 2 mètres

### alarme visuelle

- flash blanc clignotant (s'allume en même temps que l'alarme sonore)
- fréquence de 1 flash toutes les 1,5 secondes (0,6 Hertz)

### DM

- interconnexion radio de 10 éléments maximum:
  - 1 maître: type4
  - 
  - 9 esclaves: DM ou type4
- alimentation: pile lithium 3Vcc d'une capacité de 1300mAh, norme IEC: CR17345
- autonomie: 12,5 ans
- consommation 0,60 µA
- distance maximale entre le DM et le type 4: 100 mètres en champ libre

### C

### Identification du type 4 (maître ou esclave)

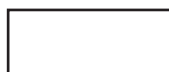

## Autonomie

En fonction du nombre d'éléments associés au type 4 maître, l'autonomie des DM et des types 4 (maître ou esclave) varie.

nombre de modules associés	1	2	3	4	5	6	7	8	9
autonomie (en années)	12	10	9	8	7	6	6	5	5

## Ouverture et fermeture du coffret

→ Pour ouvrir le coffret, se munir de la clé rangée au dessus du coffret (1). Grâce à ses deux tétons, appuyer sur les deux encoches situées en dessous du coffret (2 et 3).

La façade avant se déclipse toute seule (4).  
La soulever vers le haut.

→ Pour fermer le coffret, replacer la façade avant en enclenchant d'abord le haut dans les encoches situées en haut du coffret.

Clipser ensuite le bas de la façade et replacer la clé noire à son emplacement.

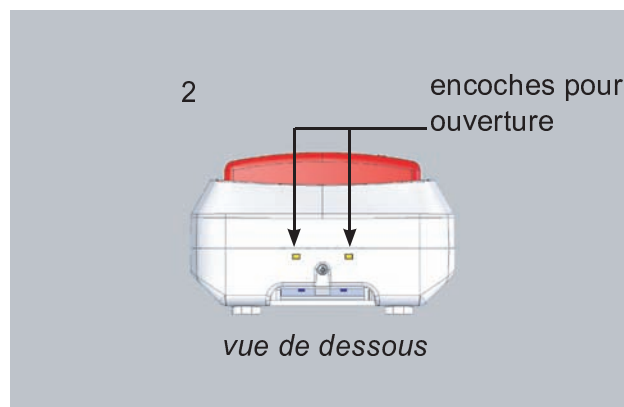
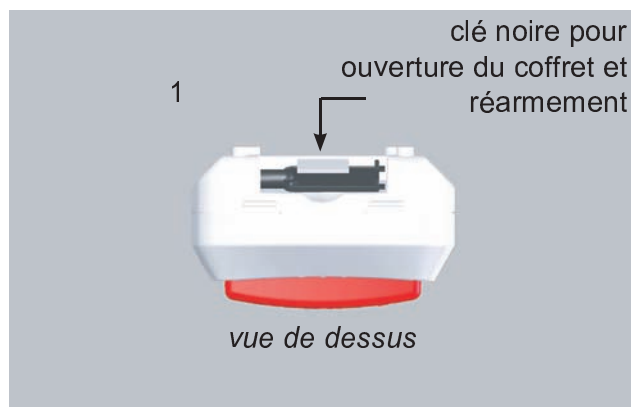

## Ouverture et fermeture du DM

→ Pour ouvrir la façade avant du DM, se munir de la clé noire.  
Insérer les tétons de la clé dans les encoches situées en dessous du DM (1).  
Soulever puis tirer vers soi la façade avant (2).

*Pour accéder à la carte électronique du module radio, ouvrir la partie intermédiaire du DM:*

→ Appuyer simultanément sur les deux languettes puis soulever en tirant la partie intermédiaire vers soi (3).  
Pour refermer cette partie intermédiaire, enclencher d'abord le haut dans les encoches prévues à cet effet, puis clipser le bas jusqu'au «clac» de verrouillage (4).

→ Pour refermer la façade avant du DM, enclencher d'abord le haut en faisant coïncider les fixations.  
Clipser le bas de la façade jusqu'au «clac» de fermeture (5).

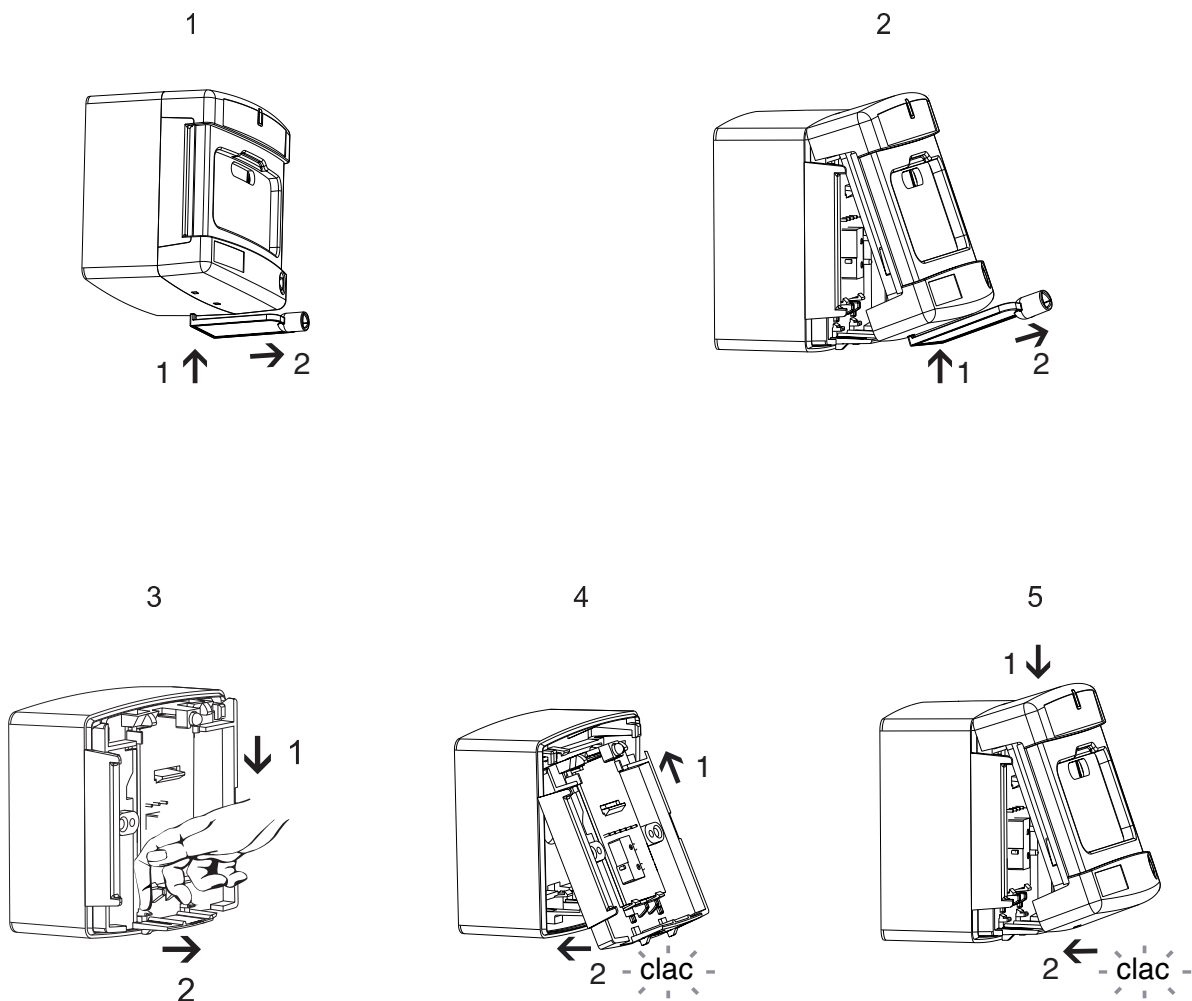

## Fixation du type 4

*Fixer le coffret du type 4 à une hauteur d'environ 1m30.*

*S'aider du niveau à bulle intégré (en jaune sur le schéma) pour placer le coffret.*

1. ouvrir la façade avant du coffret
2. tracer au mur les emplacements des fixations (s'aider des repères rouges sur le schéma)
3. percer les trous
4. placer les deux vis du haut
5. accrocher le socle du coffret au mur
6. placer les deux vis du bas
7. serrer les vis
8. replacer la façade avant sur le socle du coffret (voir page 3).

*Gabarit de perçage en page 13*

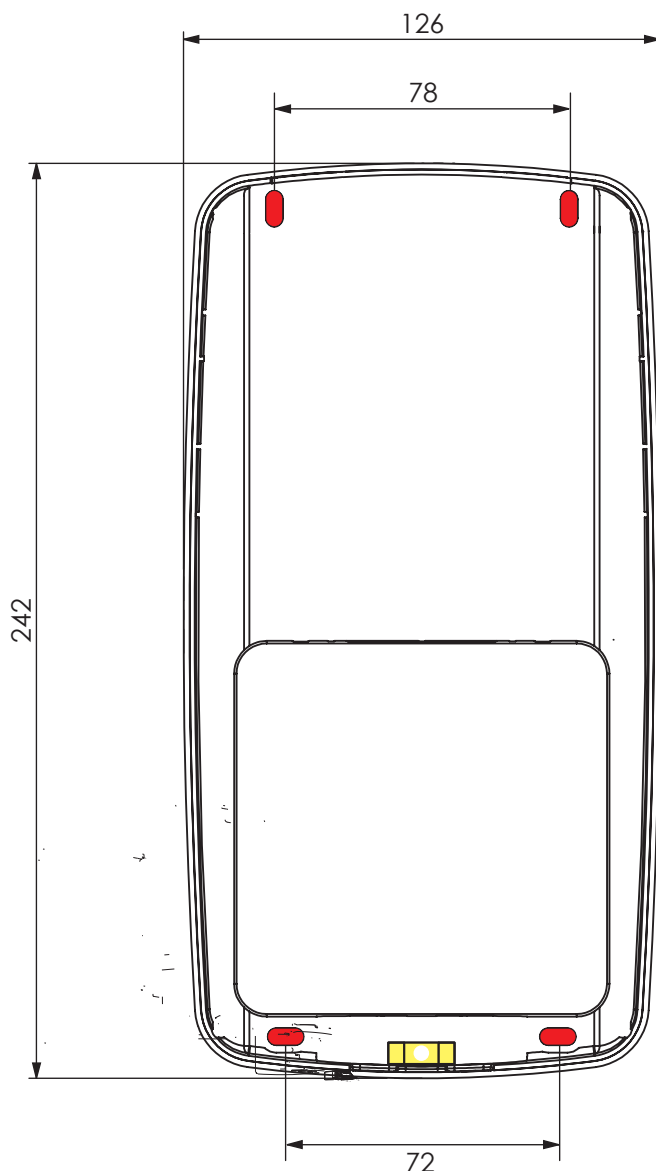

## Fixation des déclencheurs manuels

Fixer les déclencheurs manuels à hauteur maximum de 1m30.  
Suivre le même procédé que pour la fixation du coffret du type 4 (page 5).

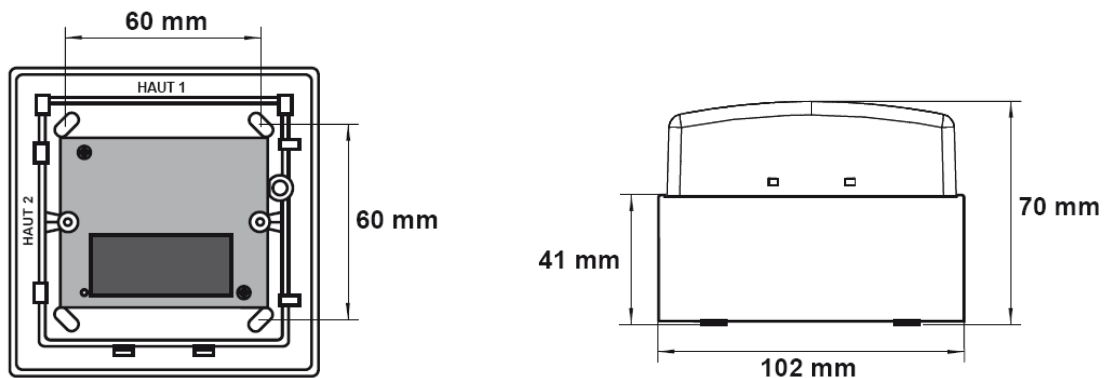

## Insertion des piles

ATTENTION au sens d'insertion de la pile lithium 3Vcc. Respecter la polarité.

- Risque de destruction de la carte électronique.
- sur le type 4 (voir schéma ci-contre):
  - raccorder la pile 6 LR 61 Alcaline de 9 volts aux correcteurs correspondants dans le boîtier à droite du haut-parleur .
  - insérer la pile lithium 3Vcc dans la partie réservée au DM (partie inférieure du boîtier).
- sur les DM (schéma ci-dessous):
  - insérer la pile lithium 3Vcc dans le socle du boîtier du DM spécifique.

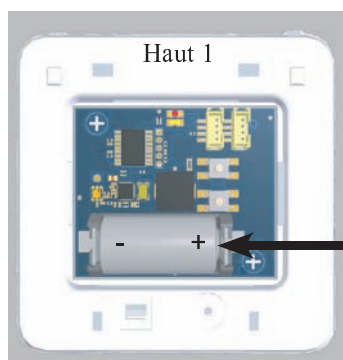

pile lithium  
3Vcc  
CR 17 345

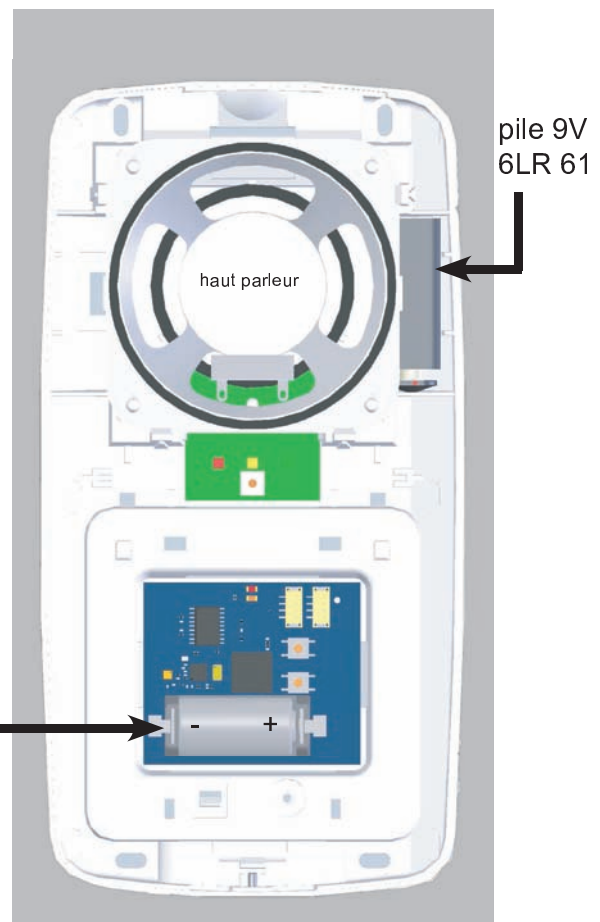









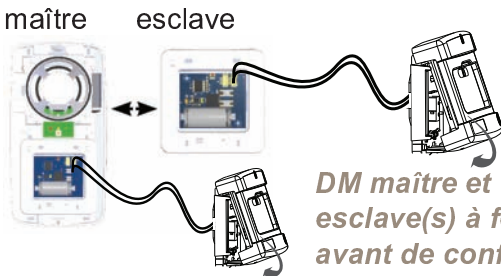
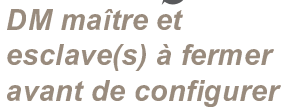

## Procédure de configuration des DM radio au type 4

### *Une seule configuration à la fois!*





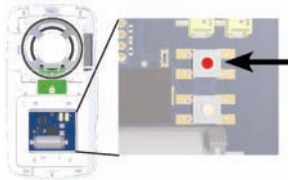

Le raccordement de la pile 6LR 61 9 volts, ne doit être effectué qu'après avoir terminé la procédure de configuration des DM radio au type 4 (pour éviter que le signal d'évacuation retentisse lors de l'ouverture du DM).

Pour configurer les DM avec le type 4, il faut ouvrir les boîtiers (page 3 et 4) et accéder à la carte électronique du module radio (voir «carte électronique module radio», page 10).

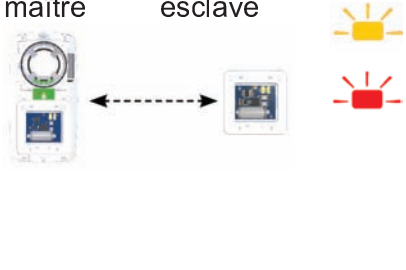
*Voir la programmation rapide en annexe (page 16).*

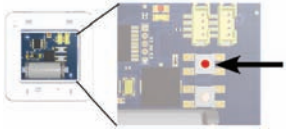
Étapes	Actions	Observations		
		Voyants lumineux	Signaux sonores	Descriptions
1	Placer le DM ou type 4 que vous souhaitez configurer à proximité du type 4 maître (cocher maître sur l'étiquette signalétique).			
2	Appuyer sur le bouton configuration du module radio (du DM ou type 4) esclave pendant 5 secondes.		 	5 bips
			  	train de bips La configuration est prise en compte.
	L'élément esclave envoie une demande à un groupe existant.			1 bip toutes les 3 secondes
3	Appuyer sur le bouton validation du type 4 maître jusqu'à entendre un long bip.		 	long bip

*L'élément esclave est maintenant associé au type 4 maître.  
Il passe en mode optimisation de l'implantation.*

<b>4</b>	Se déplacer avec le DM ou type 4 vers l'endroit choisi pour son emplacement et vérifier la qualité de réception du signal radio	<p style="text-align: center;">maître      esclave</p> 	<p>séquences de 1 à 5 bips espacées de quelques secondes</p> 	Vérification de la qualité du lien radio (voir «Mode diagnostic page11).
<b>5</b>	Fixer le DM à l'emplacement défini			
<b>6</b>	Appuyer sur le bouton validation du DM.	<p style="text-align: center;">esclave</p> 	<p>4 bips</p> 	Sortie du mode optimisation de l'implantation.
		<p style="text-align: center;">maître</p> 	<p>4 bips</p> 	Sortie du mode configuration.

### Le système est maintenant opérationnel.

Pour ajouter un autre DM ou type 4 au groupe existant: recommencer les étapes de 1 à 6 (page 7 et 8)  
 Nombre maximum de DM ou type 4 pour un type 4 maître associé: 9

#### Nota:



Des diffuseurs sonores avec ou sans Flash ou flash seul (suivant la configuration de ce produit) peuvent être associés à un groupe. (voir la notice correspondante de ce produit)

Nombre maximum de Diffuseur sonores flash associé à un groupe: Pas de limite.

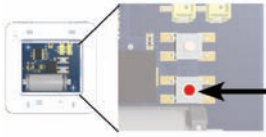
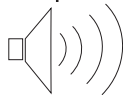
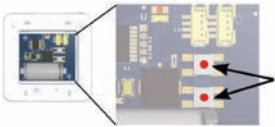

## Annulation de la configuration

Annuler la configuration d'un DM, type 4 esclave ou type 4 maître.

Étapes	Actions		Observations
1	Appuyer sur le bouton configuration du DM ou type 4 esclave.		1 bip 
2	Au 2è bip, appuyer sur le bouton validation et configuration.		1 bip 
3	Maintenir les deux boutons appuyés.		4 bips longs 
4	Relâcher les deux boutons.		

Le DM ou type 4 esclave n'est plus associé au type 4 maître.  
Pour le reconfigurer, recommencer les étapes de 1 à 6, page 7 et 8.

Si un élément est supprimé, toute la configuration est à refaire (remise à zéro puis reconfiguration de chaque élément). Voir page 16.

Sinon le signal défaut de communication retenti (4 bips plus voyant orange qui clignote).

Exception pour le diffuseur sonore flash qui peut être supprimé du groupe sans que toute la configuration ne soit à refaire. (Voir notice correspondante à ce produit).

## Remise à zéro de la configuration

1. Appuyer sur le bouton configuration du maître, puis sur validation.
2. Maintenir les deux boutons sans relâcher jusqu'à entendre une séquence de longs bips.

La configuration du type 4 maître est maintenant remise à zéro..

## Carte électronique module radio

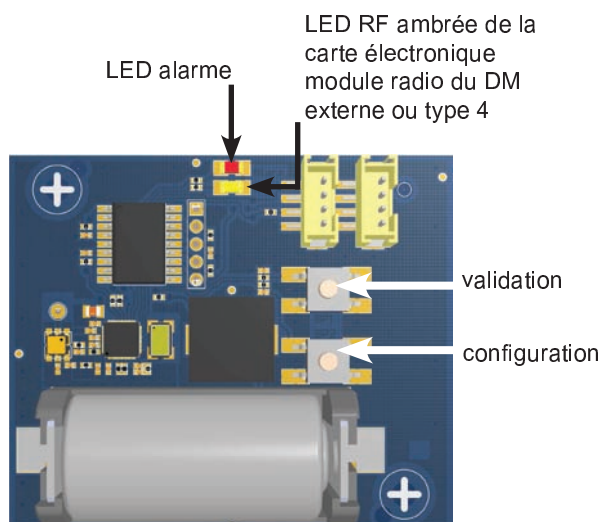

Les cartes électroniques module radio du DM implanté dans le type 4 et des DM externes sont identiques.

## Fonction de vérification de la qualité de réception du signal radio

Lorsque le DM est en mode optimisation de l'implantation (voir page 8, étape 4), il émet de 1 à 5 bips espacés de quelques secondes.

Ces bips indiquent la qualité de la réception radio (de très mauvaise à excellente).

Choisir l'emplacement du DM à l'endroit où la réception est la meilleure.

***Une mauvaise réception peut être due à la présence d'un obstacle (cloison, dalle en béton armé,...).***

nombre de bips	1	2	3	4	5
réception	très mauvaise +	mauvaise ++	moyenne +++	bonne ++++	excellente +++++
	<b><i>risque de défaillance du système</i></b>		<b><i>installation recommandée</i></b>		

## Conseils pour l'implantation des DM et du Type 4

- Placer le type 4 au coeur de l'installation, dans un endroit dégagé et à proximité des issues de secours.
- Placer le type 4 à plus d'un mètre:
  - d'un tableau électrique ou d'un faisceau de fils électriques
  - de tout objet métallique
  - de sources de perturbation radio
- Éviter de placer les DM dans des endroits confinés, sur des parties métalliques ou derrière une porte.

### Assurer une bonne réception radio aux DM

En fonction du type de matériaux traversés, la propagation des ondes sera plus ou moins bonne.

types de matériaux	portée des ondes radio
placoplâtre plâtre bois	90 à 100 %
brique aggloméré	65 à 95%
béton armé	10 à 70%
métal	0 à 10%

## Mode diagnostic

*Le mode diagnostic permet de vérifier la liaison hertzienne entre le type 4 et les éléments associés (DM ou type 4).*

- Pour activer le mode diagnostic, appuyer pendant au moins 5 secondes sur la barre transparente du type 4.
- Le mode diagnostic est activé quand:
  - la LED verte du type 4 maître clignote,
  - chaque élément associé au type 4 maître émet une séquence sonore qui correspond à la qualité de réception du signal radio.

(se reporter au tableau de la page 9 : «fonction de vérification de la qualité de réception du signal radio».)

- Pour quitter le mode diagnostic, appuyer sur la zone transparente du type 4 (sortie automatique au bout de 15 minutes).

### En cas de mauvaise réception:

- s'assurer qu'aucun élément ne gêne la portée des ondes radio (voir ci-dessus «assurer une bonne réception radio aux DM»),

## Défauts

Lorsque le type 4 ou un élément associé (DM ou type 4) présente un défaut, celui-ci est signalé par un clignotement de la LED orange sur le type 4 maître. L'élément concerné (DM ou type 4) émet un bip en fonction de son défaut (toutes les 30 secondes).

### Identifier le type de défaut

La LED orange du type 4 maître clignote et celui i-ci émet de 1 à 4 bips en fonction du défaut et de l'élément concerné, :

nombres de bips	élément concerné	défaut
1	type 4 maître	batterie
2	DM intégré au type 4 maître	batterie
3	DM externe ou type 4 esclave	batterie
4	au moins 1 DM ou type 4 esclave	communication*

\*fonction de surveillance

Le DM externe ou type 4 esclave qui présente un défaut est signalé par:

- 1 bip\*: défaut batterie
- 2 bips\*: défaut communication (pas de message du type 4 maître reçu en 24 heures)

\*toutes les 20 secondes

### Régler les défauts

#### Piles

- Remplacer la pile défectueuse par
  - une pile lithium 3Vcc CR 17 345 pour les DM (y compris celui intégré au type 4),
  - une pile 9V 6 LR 61 pour le type 4.
 (voir page 6 «insertion des piles»)

#### Communication ( 4 bips + le voyant jaune qui clignote)

- Passer en mode diagnostic pour vérifier la qualité de la liaison hertzienne (voir page 11 «mode diagnostic»). 1 ou plusieurs éléments sont peut être hors de portée. Déplacer des éléments si nécessaire pour retrouver la portée.
- Vérifier le nombre d'éléments programmés de votre installation en appuyant 5 secondes sur le bouton configuration du maître. Compter le nombre de clignotements des leds rouge et jaune, après la séquence de 3 fois la led jaune seul. (séquence en boucle) Le nombre de clignotements des leds rouge et jaune, indique le nombre d'éléments associés sur votre installation maître compris. Ex: 1 maître et 5 esclaves correspond a 6 clignotements des leds rouge et jaune.  
Si le nombre est supérieur vous devez faire une remise à zéro de tous les éléments, puis reprogrammer tous les appareils. (Voir dernière page «**Configuration rapide d'association d'un DM ou type 4 esclave au type 4 maître**»)

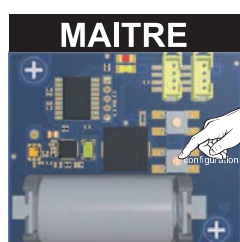

Configuration  
Pendant  
5 secondes

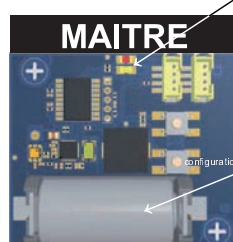

Led jaune et rouge

Pour sortir du mode  
vérification des éléments  
programmés retirer la pile  
3 Volts puis la remettre  
en place

## Fonctionnement

### **TYPE 4**

#### **Alarme générale**

L'alarme générale est déclenchée quand un des déclencheurs manuels est activé.

#### **Réarmement**

A l'aide de la clé noire, passer le déclencheur manuel (activé en mode «alarme») sur la position de veille en tournant un quart de tour dans le sens inverse des aiguilles d'une montre.

#### **Essai**

*Le mode essai permet de vérifier le bon fonctionnement de l'alarme générale.*

1. Se munir de la clé, l'insérer dans le déclencheur manuel.
2. Tourner un quart de tour dans le sens inverse des aiguilles d'une montre jusqu'à ce que le libellé «essai» apparaisse dans la fenêtre du déclencheur manuel.
3. L'alarme générale se déclenche (son AFNOR et flash).
4. Relâcher la clé. Le déclencheur se remet tout seul en position de veille.

#### **Test de la pile 9V 6 LR 61**

##### **Automatique**

→ 1 test toutes les 12 heures pour vérifier la tension de la pile.

##### **Manuel**

- appuyer sur la zone transparente du flash
- les voyants s'allument puis indiquent la tension de la pile (voir «les voyants»)

*Le type 4 émet une mélodie en même temps que l'allumage des voyants pour vérifier que le haut parleur fonctionne.*

##### **Les voyants**

la tension de la pile est indiquée grâce à un code couleur:

couleurs	tension
vert	9 - 8 V
orange	8 - 7,5 V
rouge	7,5 - 7 V

Par mesure de précautions, procéder au changement de la pile lorsque le voyant orange apparaît.

## DÉCLENCHEUR MANUEL

### Réarmement

*Lorsqu'un déclencheur manuel est activé, réarmer celui-ci à l'aide de la clé noire:*

→ passer le déclencheur manuel (activé en mode «alarme») sur la position de veille en tournant un quart de tour dans le sens inverse des aiguilles d'une montre.

### Signification des LED en mode alarme

- LED ambrée allumée: envoie le signal d'alarme au type 4 associé
- LED rouge clignotante: ce déclencheur manuel est en alarme
- LED rouge allumée fixe: réception d'une alarme depuis un autre déclencheur manuel

## Entretien

Pour que votre produit vous rende un service maximal et durable, il est vivement conseillé de le maintenir dans un état de propreté et de veiller à avoir une installation dans un endroit sec et ventilé. Nous ne serions en aucun cas responsables des dommages liés à une mauvaise utilisation ou à un défaut d'entretien de ce matériel.

*Le remplacement des piles d'origines par des piles de type incorrect peut engendrer un risque d'explosion.*

- Les piles usagées doivent être mise au rebut conformément aux instructions de recyclage des matériaux.

## Protection de l'environnement

Les accumulateurs qui équipent cet appareil doivent être recyclés selon le décret N°99-374 du 12 mai 1999.

Art. 4. - Il est interdit d'abandonner des piles ou des accumulateurs usagés ainsi que, le cas échéant, les appareils auxquels ils sont incorporés ou de rejeter dans le milieu naturel les composants liquides ou solides de ces piles ou de ces accumulateurs.

Ce produit est conforme à la directive ROHS<sup>1</sup> 2002/95/CE relative à la limitation de l'utilisation de certaines substances dangereuses dans les DEEE<sup>2</sup> depuis le 1 juillet 2006.

## Gabarit de perçage

voir ci-contre

---

1 restriction d'utilisation de substances dangereuses pour l'environnement  
2 déchets d'équipement électrique et électronique

HAUT

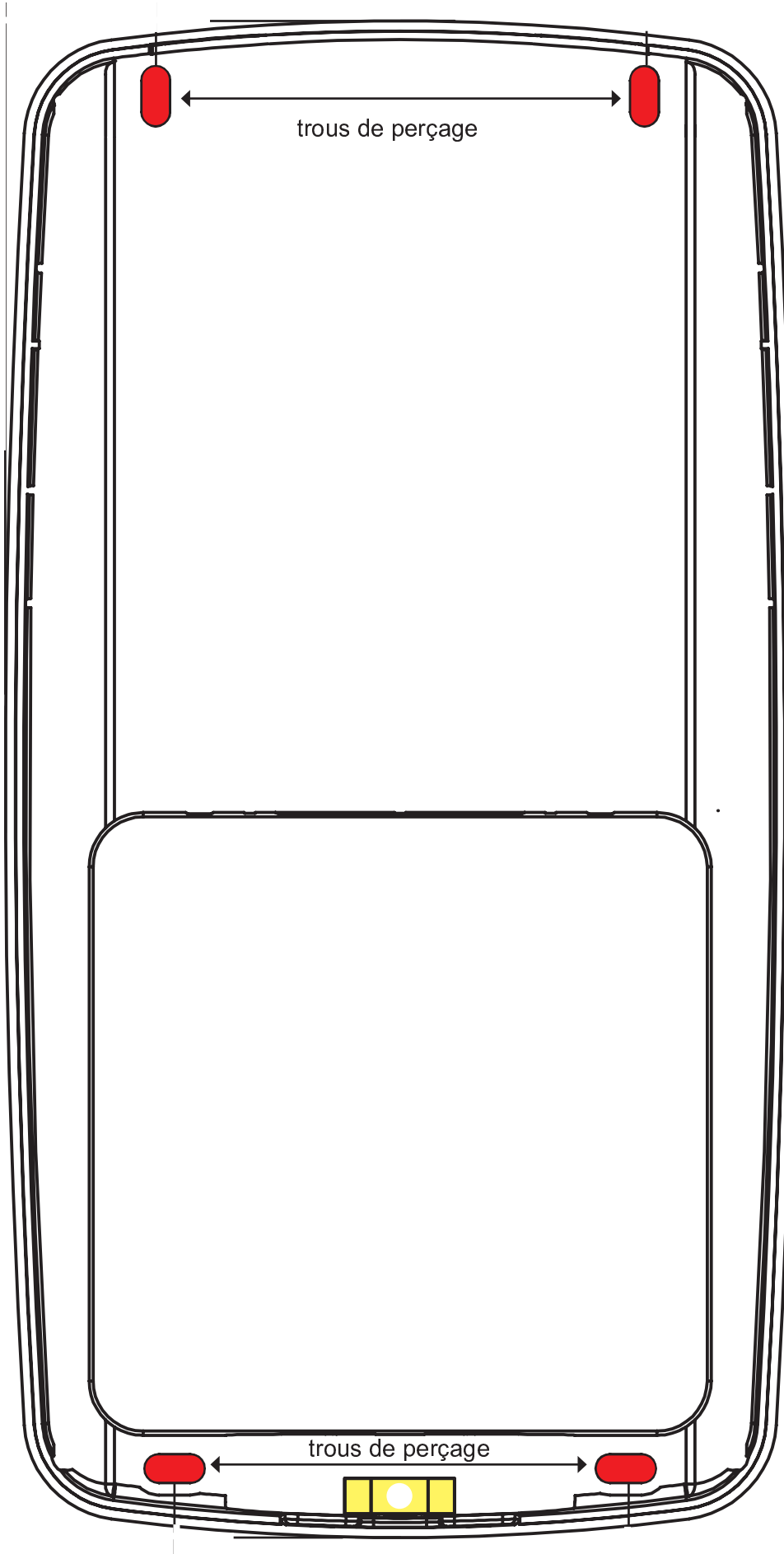

BAS

## Annexe

# Configuration rapide d'association d'un DM ou type 4 esclave au type 4 maître

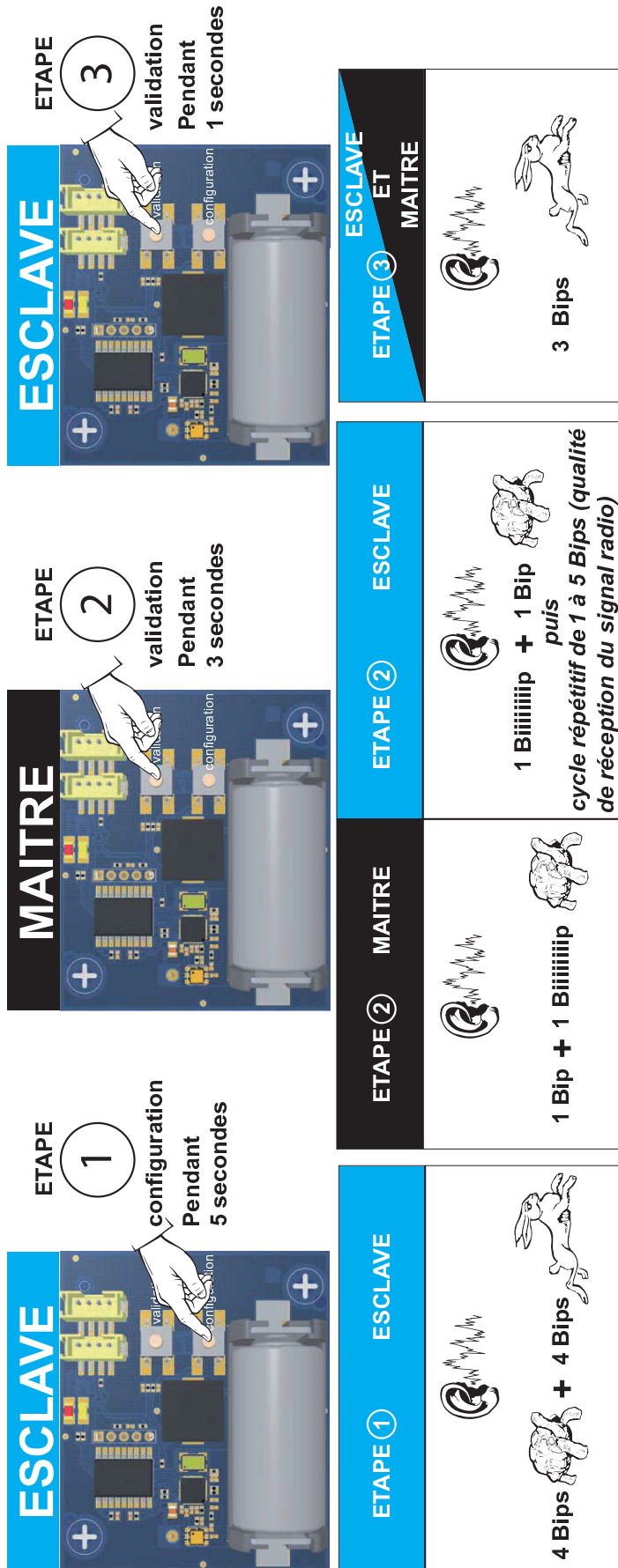

## Remise à zéro d'un maître ou d'un esclave

